

RÖFIX[®]

Graditi po sistemu

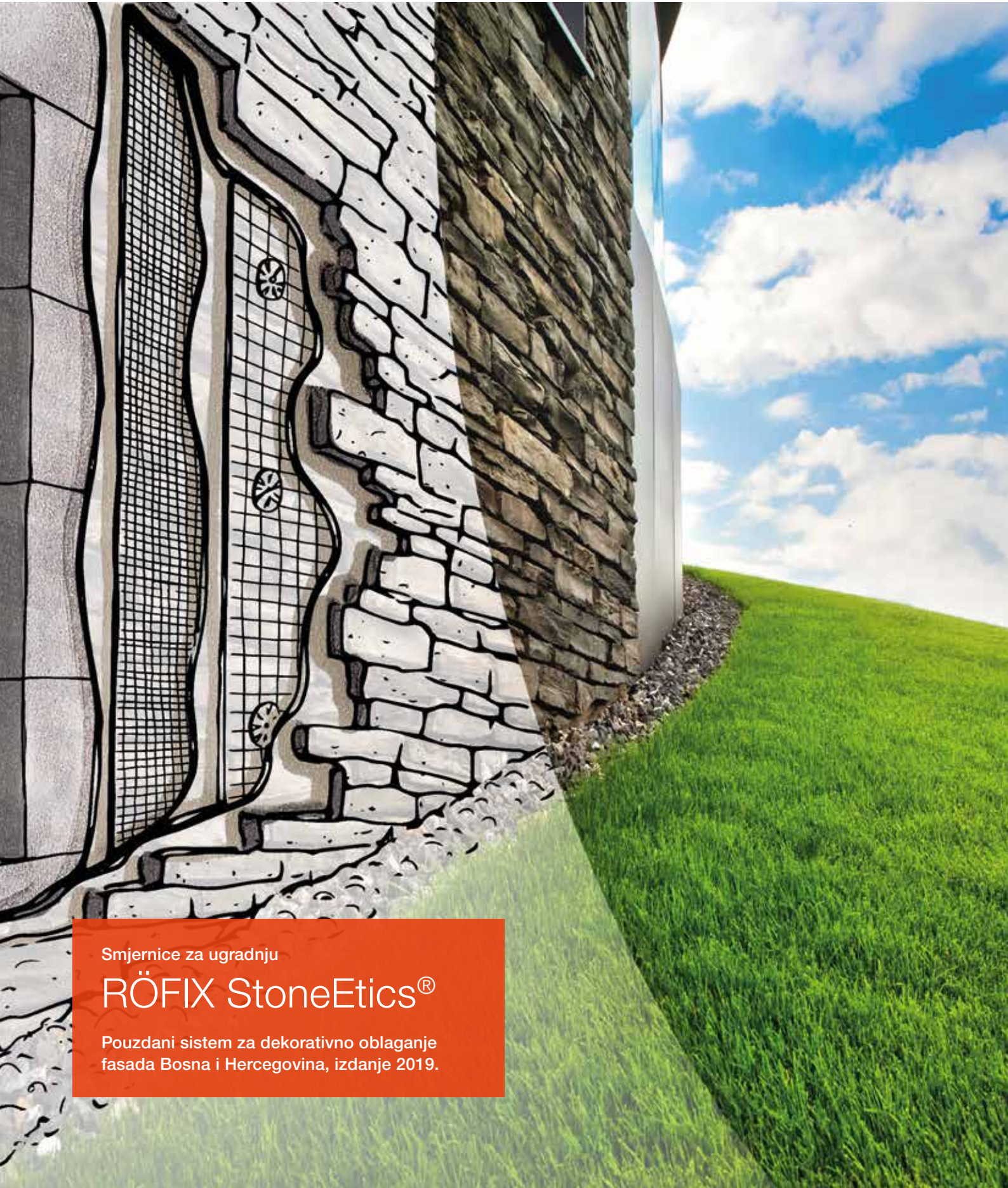

Smjernice za ugradnju

RÖFIX StoneEtics[®]

Pouzdana sistem za dekorativno oblaganje
fasada Bosna i Hercegovina, izdanje 2019.



Sadržaj

1	Osnovne informacije-ograničenja.....	04	8	Postavljanje izolacionih ploča.....	22–30
2	Ograničenja sistema.....	05	8.1	Lijepljenje izolacionih ploča.....	22–24
3	Planiranje.....	06–07	8.2	Elementi za oblaganje kutija za rolete (protupožarna sigurnost).....	25–26
3.1	Podloga.....	06	8.3	Priključni profili za prozore.....	27–29
3.2	Spojevi.....	06	8.3.1	RÖFIX StoneEtics® obloga u spoju sa otvorom.....	27
3.3	Ravnost podloge za polaganje keramike.....	06	8.3.2	RÖFIX StoneEtics® dekorativni profil u spoju s otvorom.....	28
3.4	Prozorske klupice.....	06	8.3.3	RÖFIX StoneEtics® obloga u spoju sa otvorom.....	29
3.5	Linije sokli.....	06	8.4	RÖFIX SOL-PAD Sistem priključnih profila za prozorske klupice.....	30
3.6	Kapilarni rez.....	06	9	Temeljni malter (armaturni sloj).....	31
3.7	Plan fuga.....	06	9.1	Priprema.....	31
3.8	Udio fuga u ukupnoj površini obloga.....	07	9.2	Malter/mort za armiranje.....	31
4	Pravila na gradilištima.....	07	10	Mehaničko pričvršćivanje.....	32–33
5	Svojstva i primjena.....	08–16	11	Kapilarni presjek.....	33
5.1	Karakteristike.....	08	12	Klinker pločice-sistem StoneEtics® 50.....	34
5.2	Područje primjene.....	08	13	Mozaik-sistem StoneEtics® 50.....	35
5.3	RÖFIX StoneEtics® odabir obloga.....	09	14	Keramika-sistem StoneEtics® 50.....	36
5.4	RÖFIX StoneEtics® 50 – vertikalni presjek sistema.....	10	15	Umjetni kamen od lagaong betona–sistem StoneEtics® 103.....	37–38
5.5	RÖFIX StoneEtics® 103 – vertikalni presjek sistema.....	11	16	Prirodni kamen–sistem StoneEtics® 103.....	39
5.6	Detalji presjeka i sistema.....	12–16	17	Dilatacijske fuge.....	40–43
5.6.1	RÖFIX StoneEtics® 50 sa klinker pločicama.....	12	17.1	Dilatacijske fuge.....	40
5.6.2	RÖFIX StoneEtics® 50 sa mozaikom.....	13	17.2	Fuge dilatacijskih polja.....	43
5.6.3	RÖFIX StoneEtics® 50 sa keramikom.....	14	17.3	Fuge kod obloga.....	44–45
5.6.4	RÖFIX StoneEtics® 103 umjetnim kamenom od laganog betona.....	15			
5.6.5	RÖFIX StoneEtics® 103 sa prirodnim kamenom.....	16			
6	Podloga: testiranje i priprema podloge..	17–18			
6.1	Uvjeti obrade.....	17			
6.2	Podloge.....	17–18			
7	Sokle.....	19–21			
7.1	StoneEtics® 50 sokla u dodiru s fugom.....	19			
7.2	StoneEtics® 103 uvučena sokla (nema dodira s oblogom i fugom).....	20			
7.3	StoneEtics® 103 sokla u dodiru s oblogom.....	21			

1 Osnovne informacije-ograničenja

RÖFIX d.o.o. je proizvođač maltera i termo-izolacionih sistema čiji inovativni StoneEtics® sistem omogućava postavljanje tvrdih obloga na TIS.

RÖFIX StoneEtics® omogućava ugradnju mozaika, klinkera, keramičkih pločica, prirodnog i raznih vrsta umjetnog kamena na termo-izolacione podloge vanjskih zidova stambeno-poslovnih objekata.

Smjernica za ugradnju sistema RÖFIX StoneEtics® temelji se na aktualnoj smjernici iz europskog tehničkog dopuštenja ETAG 004 za kontaktne termo-izolacione sisteme za vanjsku toplotnu izolaciju (kraće: TIS) te na normi ON 6400 odnosno nacionalnim normama za ugradnju TIS-a, a opisuje različita odstupanja i dopunske mjere za sigurno postavljanje tvrdih i/ili teških obloga na fasade. Cilj ove smjernice je osiguravanje razine kvalitete projektiranja i izvođenja, a u svrhu prevencije eventualnih šteta.

Tijekom projektiranja potrebno je slijediti regionalne propise i zakone o gradnji. Osim smjernice za ugradnju neizostavno se treba pridržavati uputa iz tehničkih listova pojedinačnih

sastavnica odabranog sistema. Specijalne pojedinosti vezane uz konkretan objekt potrebno je isplanirati unaprijed te ih koordinirati s upravom gradilišta. Projektant mora odobriti svaku izmjenu. U slučaju da se radi o objektima koji su izloženi većim opterećenjima vlagom (zatvoreni bazeni, saune i sl.), potrebno je izraditi specijalnu studiju koju, potom, mora odobriti nadležni projektant.

Projektiranje i organizacija ugradnje tvrdih obloga na termo-izolacionih sistema iznimno su kompleksni i zahtjevni. Koordinacija svih izvođača radova, proizvođača termo-izolacionih ploča, polagača ploča, specijaliziranih tvrtki za izradu hidroizolacije i fuga ali i ostalih tvrtki specijaliziranih za pojedine etape izrade sistema, osigurat će vam trajnu fasadu visoke kvalitete.

2 Ograničenja sistema

RÖFIX StoneEtics® može se postavljati na sve masivne podloge koje su prikladne za lijepljenje i učvršćivanje tiplama. Razlikujemo dva tipa sistema:

- **RÖFIX StoneEtics® 50 ETICS s tvrdom oblogom, težine sistema do 50 kg/m²**
- **RÖFIX StoneEtics® 103 ETICS s tvrdom oblogom, težine sistema do 103 kg/m²**

Težina sistema obuhvaća sve dijelove termo-izolacionih sistema, uključujući izolacione ploče ali uz iznimku maltera/morta za lijepljenje. Kod sistema StoneEtics® 50 izvodi se mehaničko pričvršćivanje kroz armaturnu mrežicu, dok je kod sistema StoneEtics® 103 potrebno i dodatno armiranje s RÖFIX IG 996 nosivom mrežicom, kroz koju se, potom, obavlja mehaničko pričvršćivanje.

Termo-izolacione sistema čija težina iznosi od 50 kg/m² do 103 kg/m² odn. debljine izolacije do 20 cm moguće je ugrađivati na objekte do katorije 3*. Kod viših objekata ili objekata izloženih dodatnim opterećenjima (kao što su zemljotres, izloženost jakim vjetrovima i slično), u fazi projektiranja potrebno je angažirati statičara, te izraditi proračun u skladu s uvjetima na objektu.

Za klasifikaciju protupožarne zaštite moguće je upotrijebiti već postojeću dokumentaciju (certifikate) za pojedine toplotno-izolacione sisteme proizvođača RÖFIX. Sva ostala ljepila za ploče iz sisteme i cementni malteri/mortovi za fugiranje nisu gorivi i pripadaju u razred reakcije na požar A2, a u usporedbi s organski vezanim, ispitanim strukturnim završnim malterima/žbukama imaju i manji udio organskih sastojaka. U slučaju da za odabranu oblogu nadzor projekta zatraži ispitivanje reakcije

na požar, potrebno je s projektantom unaprijed dogovoriti i isplanirati testiranje, te troškove unijeti u troškovnik projekta. Negorivost se ne odnosi na elastične mase za fugiranje (akrilne, hibridne ili PU mase za ispunjavanje fuga) kod dilatacijskih fuga na oblogama.

Niti jedan proizvod iz sistema ne sadrži otapala i opasne tvari, a svi ispunjavaju zahtjeve za primjenu u gradnji na području Europske Unije.

Time su ispunjeni zahtjevi za stabilnost i uporabljivost te klasifikaciju reakcije na požar i prihvatljivost po pitanju opasnih sastojaka ili sastojaka štetnih po zdravlje. Sve dijelove sistema potrebno je nabaviti od nositelja sistema i primjenjivati ih u skladu s uputama proizvođača. U slučaju potrebe moguće je provesti prilagodbe u primjeni i upotrebi za određeni objekt, no, u tom je slučaju nužno iste unaprijed dogovoriti i za njih ishoditi pismenu potvrdu proizvođača.

Keramiku ili prirodni kamen kupac može nabaviti direktno od proizvođača ali mora biti prikladan za primjenu u skladu s općim pravilima i propisima za vanjsku upotrebu. Na temelju higričkih i termičkih gibanja potrebno je isplanirati i definirati dilatacijske fuge u završnoj oblozi koje se kasnije zapunjavaju elastičnom masom. Kao osnova za planiranje fuga uzima se koeficijent širenja materijala od kojeg su ploče izrađene od maks. $1,2 \times 10^{-5}$ ($=1,2 \text{ mm/m/100}^\circ\text{K}$). Pri određivanju veličine polja potrebno je uzeti u obzir materijale ploča s većim koeficijentom rastezanja ili tamne obloge (index loma svjetlosti do 20 %).

*Objekti koji nemaju više od 3 kata iznad zemlje odn. čija ukupna visina ne prelazi 7 m, a koji ne pripadaju u objekte 1. ili 2. razreda.

3 Planiranje

3.1 Podloga

Podlogu je potrebno ispitati u skladu s točkom 6 (od stranice 17). Ravnost i provjeru izvlačenja tipli kod starogradnje potrebno je obaviti na vrijeme te je uzeti u obzir pri raspisivanju natječaja i planiranju vremena gradnje.

3.3 Ravnost podloge za oblaganje keramikom

Glatke ili mozaik pločice, za razliku od uobičajenih, zahtijevaju povećanu ravnost armaturnog sloja. Natječajem je potrebno definirati, hoće li u uvjetima povećanih opterećenja biti potrebno ugraditi temeljne maltere ili masu za izravnavanje. Sloj mase za izravnavanje od 1–3 mm izvodi se ljepilom za ploče.

3.5 Linije sokli

Prije početka mora biti poznata linija sokli. Kao hidroizolaciju potrebno je nanijeti sistem brtvljenja koji se sigurno lijepi. Ploče za sokle od EPS-P-a ili XPS-R-a potrebno je zalijepiti malterom/mortom za lijepljenje RÖFIX Collstar ili RÖFIX OPTIFLEX® ljepilom za sprječavanje kapilarne vlage.

3.7 Plan fuga

Raspored fuga, njihova raspodjela i položaj dilatacija iznimno su važni tehnički čimbenici. No, ne valja zanemariti niti njihovu značajnu estetsku ulogu. U skladu s time, postupak planiranja fuga vrlo je zahtjevan. Obzirom da u sebi objedinjuje dvije vrlo važne komponente, funkcionalnu i estetsku, tom postupku potrebno je posvetiti puno pažnje i pritom pokazati izvanrednu brigu za detalje. Gotov plan potom, prije samog početka radova, potrebno je dostaviti izvođaču koji će vršiti ugradnju odabrane vrste obloga. Sam plan nužan je faktor u tijeku izrade ponude, te mu je i iz tog razloga važno posvetiti punu pažnju (fuge građevnih elemenata potrebno je preuzeti u cjelokupni sistem, i to oblikom i dimenzijama koje su u skladu sa zamisli projektanta). Za ostale informacije pogledajte poglavlje 17 Dilatacijske fuge (stranica 40–43).

3.2 Spojevi

Prije samog početka radova potrebno je isplanirati sve tiple i elemente za učvršćivanje bez toplinskih mostova. Priključnice prozora i vrata trajno otpornih na udarnu kišu, kao i kod tankoslojno malterisanih TIS-ova, izvode se prikladnim brtvenim letvicama (po mogućnosti upotrebljavati 3D profile).

Oko drugih otvora (npr. cijevi za odvod nape, cijevi za vodu i sl.) i krovnih priključnica, potrebno je postaviti brtvene trake u ravnini s izolacionim pločama. Elastične mase za fugiranje u području spojeva u tvrdoj oblozi nemaju funkciju brtvljenja, te im nije potrebno neprestano održavanje svake 2 godine.

3.4 Prozorske klupice

Prozorske klupice (limene ili kamene), zbog mogućih toplinskih pomicanja, moraju biti sigurno i trajno odvojene od tvrde obloge, te ostati trajno nepropusne kako voda ne bi prodrla u sam sistem izolacije. U tu je svrhu najbolje primijeniti RÖFIX SOL-PAD sistem.

U samoj je konstrukciji potrebno izbjegavati staklene površine u ravnini s kamenom oblogom jer voda koja se slijeva niz obloge može nagristi staklo.

3.6 Kapilarni rez

U sistemu, kroz malter pa sve do izolacione ploče, a prije lijepljenja tvrde obloge u području linije podnožja, potrebno je zarezati kapilarni rez širine 5–8 mm. Području maltera ispod kapilarnog reza i sami rez potrebno je zapuniti i premazati (5 cm iznad kapilarnog reza) proizvodom RÖFIX OPTIFLEX® radi zaštite od vlage. Gotova, fugirana, tvrda obloga u dodiru sa zemljom u konačnici se brtvi proizvodom RÖFIX OPTIFLEX® sve do postojećeg zaštitnog premaza.

Za ostale informacije pogledajte poglavlje 7 Sokle (stranica 19–21).

3.8 Udio površine fuga

Površinski sloj tvrde obloge ima funkciju hidroizolacije. Stoga vrsta i način polaganja fuga uvelike utječu na protok vlage u sistemu. U skladu sa standardom udio površine fuga bi morao iznositi min. 6 % i po mogućnosti ne biti manji od 8 mm, uz iznimku pločica malog formata (kao npr. Mozaik). Iz toga proizlazi da površine pločica ne smiju biti veće od 1200 cm² te da je kod izduženijih formata pločica potrebno izbjegavati duljine veće od 60 cm.

Za provođenje termičkih i higričkih naprezanja iz obloge bez stvaranja oštećenja, potrebno je provesti planiranje elastičnih fuga. Kod tamnih pločastih obloga, napose kod tankih i tamnih pločica, temperatura raste brzo i penje vrlo visoko, na što treba

posebno obratiti pozornost tijekom planiranja dilatacijskih fuga u samoj oblozi. Iznimke: na malim površinama do maks. 5 m² (npr. između staklenih elemenata ili sl.i elemenata koji su konstrukcijom zaštićeni od utjecaja vremenskih prilika) dimenzija svijetlih tvrdih obloga (HBW ≥ 30 %) može iznositi i do max. 1800 cm² (kod fuge min. širine 8 mm). Tvrde obloge bez mortla/maltera za fugiranje mogu imati površinu fuge čak i < 6 % (širina fuge min. 1 mm).

Pritom treba imati na umu da se niti u jednoj fugi ne smije nalaziti ljepilo. Ovu vrstu polaganja ploča, zbog povećane opasnosti od šteta uslijed smrzavanja i iscvjetavanja, bi trebalo primjenjivati isključivo na podlogama zaštićenim od utjecaja vremenskih prilika.

Izračun udio fuga (min. 6 %)

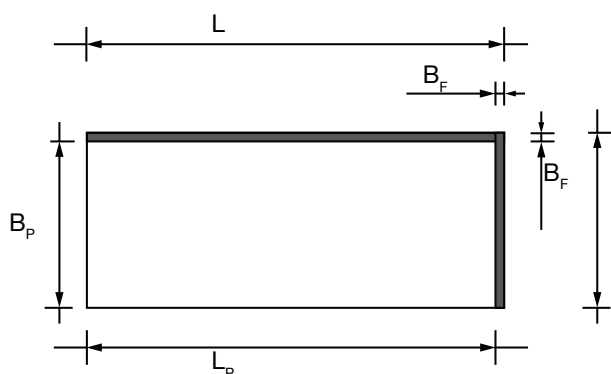

L_p = Dužina ploče
 B_p = Širina ploče
 B_f = Širina fuge

A_p = Površina ploče = $L_p \times B_p$

A_f = Površina udjela fuge po ploči = $(L_p \times B_f) + (B_p \times B_f) + (B_f \times B_f)$

A_{PF} = Površina ploče + udio fuge = $(L_p + B_f) \times (B_p + B_f)$

$$\text{Udio fuge u \%} = \frac{A_f \times 100}{A_{PF}}$$

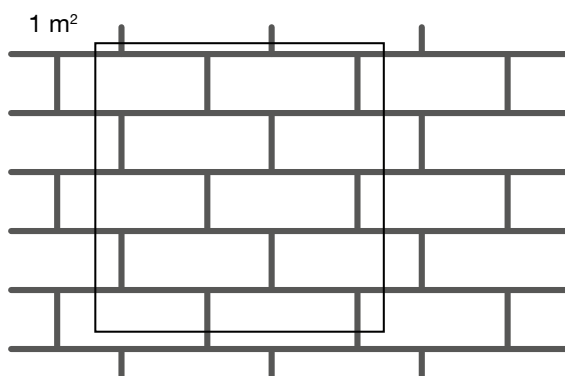

Primjer izračuna:

L_p = 50 cm
 B_p = 20 cm
 B_f = 1 cm

A_p = 50x20 = 1000 cm²

A_f = (50x1)+(20x1)+(1x1) = 71 cm²

A_{PF} = (50+1)x(20+1) = 1071 cm²

$$\text{Udio fuge} = \frac{71 \times 100}{1071} = \mathbf{6,63 \%}$$

4 Pravila na gradilištima

U stručnu organizaciju gradilišta ubraja se i propisno skladištenje svih komponenti koje čine termo-izolacionih sistema. Niti jednu komponentu sistema nije dozvoljeno miješati s bilo kakvim drugim dodatcima (npr. dodatcima za ubrzano sušenje ili protiv smrzavanja). Eventualno nijansiranje pastoznih dekorativnih završnih maltera dozvoljeno je isključivo uz prethodnu konzultaciju s proizvođačem i uz njegovo odobrenje. Vremenski uvjeti imaju ključan utjecaj na kvalitetu izvedenih radova. Stoga treba poštivati sljedeće upute: u tijeku svih faza,

* Obrada fuga samo na ≥ +10 do +30 °C

faze ugradnje, sušenja i stvrdnjavanja, temperatura okoline, podloge i materijala mora iznositi najmanje +5 °C (kod silikatnih žbuka najmanje +8 °C). Na temperaturi nižoj od +5 °C vezanje i sušenje materijala prestaje, osim u slučajevima kad je to proizvođač izričito naglasio. Nepovoljni vremenski uvjeti tijekom ugradnje, kao npr. temperature iznad +30 °C, visoka relativna vlažnost zraka, vjeter i izloženost izravnom sunčevom svjetlu, mogu itekako promijeniti svojstva materijala. Stoga je fasadu tijekom pet dana po ugradnji fuga skelskim platnom nužno zaštititi od vremenskih utjecaja.

5 Svojstva i primjena

5.1 Karakteristike





- Tankoslojni fasadni sistemi za energetski učinkovito oblaganje fasade tvrdim oblogama
- Široka paleta izvedbenih rješenja fasada
- Mogućnost primjene na negorivim, ekološkim i ekonomičnim termo-izolacionim materijalima
- S testiranim statičkim opterećenjem sistema do 103 kg/m² (= pribl. 40–80 kg težine obloga po m²), kod sigurnosnog faktora 2!
- Primjena u staro-/novogradnji nakon prikladne provjere podloge

5.2 Područja upotrebe/osobine

- Termo-izolacioni sistemi na vanjskom čvrstom zidu za oblaganje tvrdim oblogama od 4–1200 cm² ukupne težine sistema* do maks. 103 kg/m² ($\leq 1,05$ kN/m²).
- Mogu se koristiti prikladne RÖFIX termo-izolacione ploče od mineralne vune, pluta ili polistirena (1,2x10-5)
- Duljina bridova tvrdih obloga ne smije prelaziti 60 cm. Kako bi se izbjeglo jače iscvjetavanje i kondenzacija vlage, format obloga ne smije prelaziti 1200 cm², a udio površine fuga mora iznositi min. 6 % ili više.
- Ako fuge između obloga nisu čvrste, udio površine fuga može biti manji od 6 %, a samim tim i fuga može biti uža ($\geq 1,5$ mm). Obloge bez fuga konstrukcijskim je rješenjima nužno zaštititi od mogućeg dodira s kišom (ugradnja nadstrešnice i sl.). Da bi se spriječio prodor vlage iza obloga, a time i štete od eventualnog smrzavanja i iscvjetavanja, polukružnim pokretima ukloni se ljepilo iznad i s bočnih dijelova obloge, te se potom uloži sljedeća ploča, na način da fuge nisu potpuno zapunjene sa ljepilom. U protivnom i u ovom slučaju treba ugraditi fuge širine 10 mm kako bi se spriječilo odvajanje uslijed toplinskih naprezanja.
- Tvrdi obloga mora biti odabrana u skladu s propisanom dokumentacijom i prikladna za vanjsku upotrebu, te otporna na smrzavanje. Sav materijal mora biti ispitan i odobren za primjenu na fasadama. Pojedini slučajevi ponekad iziskuju i dodatno testiranje na objektu.
- Primjena na starogradnji i novogradnji, u kombinaciji s prikladnim sistemskim termo-izolacionim materijalima (mineralna vuna i lamele od mineralne vune s poprečnom vlačnom čvrstoćom \geq TR 7,5; EPS-F, PU i DK-E ploče). Čvrstoća na smicanje termo-izolacionog materijala mora iznositi minimalno 10 kPa, a tlačna čvrstoća mora biti veća od 0,5 Mpa. Tvrdi izolacioni materijali, poput mineralne pjene ili krutih ploča od pjenjenog stakla, kao i izolacioni malteri, nisu prikladni za ugradnju tvrdih obloga.

* Ukoliko je obloga svijetla (HBW \geq 30 %) i nije izravno izložena snažnim atmosferskim utjecajima, male površine (npr. između prozorskih elemenata do pribl. 5 m²) mogu prihvatiti formate do 1800 cm² (na primjer 60x30 cm).

5.3 RÖFIX StoneEtics® odabir obloga

Vrste sistema	RÖFIX StoneEtics® 50			RÖFIX StoneEtics® 103	
	Klinker pločice	Mozaik	Keramičke pločice	Umjetni kamen	Prirodni kamen
Izgled površine					
Težina sistema	do 50 kg/m ²			do 103 kg/m ²	
Podloga	Masivno zide od cigle ili betona, kao i starogradnja s nosivom masivnom podlogom za lijepljenje* i prionjivosti min. 0,25 N/mm² za lijepljenje* i prionjivosti min. 0,25 N/mm²**				
Lijepljenje	RÖFIX Unistar® LIGHT nanosi se rubno-trakastom metodom na 6 točaka ili u 3 linije na minimalno 60 % kontaktne površine (obloge i podloge). Kod izolacionih lamela od mineralne vune ili pluta ljepilo se uvijek nanosi punoplošno (na min. 80 % kontaktna površine podloge).				
Izolacioni materijali	EPS-F MW-P (min. TR 7,5), MW-L (min. TR 80), PUR (min. TR 80), Pluto (min. TR 50), uz navođenje sirove gustoće, čvrstoće na smicanje ≥ 10 kPa, modula smicanja ≥ 0,5 MPa				
Debljine izolacije	do 300 mm			do 200 mm	
Armaturni sloj	RÖFIX Unistar® LIGHT/nazivna debljina 5 mm uklj. P100 grubu staklenu mrežicu u gornjoj trećini (pribl. 5,5 kg/m ²); svi spojevi moraju biti izvedeni odgovarajućim profilima i izolacionim trakama za trajnu zaštitu od kiše			RÖFIX Unistar® LIGHT/nazivna debljina 5 mm uklj. P50 grubu staklenu mrežicu u gornjoj trećini (pribl. 5,5 kg/m ²); svi spojevi moraju biti izvedeni odgovarajućim profilima i izolacionim trakama za trajnu zaštitu od kiše	
Dodatno armiranje zaštitnom mrežicom	nije potrebno			RÖFIX AG 687 StoneColl uklj. RÖFIX IG 996 zaštitnu mrežicu (15x15 mm)	RÖFIX AG 685 SUPERFLEX S2 uklj. RÖFIX IG 996 zaštitnu mrežicu (15x15 mm)
Mehaničko pričvršćivanje	RÖFIX ROCKET teleskopska uronjiva tipla, STR-U ili STR-U2G, kroz RÖFIX P100 grubu staklenu mrežicu za armiranje			RÖFIX ROCKET teleskopska uronjiva tipla kroz RÖFIX 15x15 mm zaštitnu mrežicu	
Ljepilo za obloge	RÖFIX AG 685 SUPERFLEX S2	RÖFIX AG 686 MOSAIK	RÖFIX AG 685 SUPERFLEX S2	RÖFIX AG 687 StoneColl	RÖFIX AG 685 SUPERFLEX S2
Završna obloga	Klinker pločice	Mozaik pločice	Keramičke pločice ****	Umjetni kamen od laganog betona ***	Prirodni kamen ***
Masa za fugiranje obloga	RÖFIX AJ 690	RÖFIX AG 686	RÖFIX AJ 612	RÖFIX AJ 618	RÖFIX AJ 690

* u fazi planiranja obavezno izraditi izračun tipli kao i ispitivanje podloge

** kod izolacionih materijala ≥ TR 80 i punoplošnog lijepljenja ≥ 0,15 N/mm²

*** moguće i kod ≤ 50 kg/m² težine sistema

**** ukoliko je ukupna težina sistema ≥ 50 kg/m² za postupak ugradnje obloga primjenjuje se princip RÖFIX StoneEtics® 103 s prirodnim kamenom

5 RÖFIX Detalji konstrukcije

5.4 RÖFIX StoneEtics® 50 okomiti presjek sistema

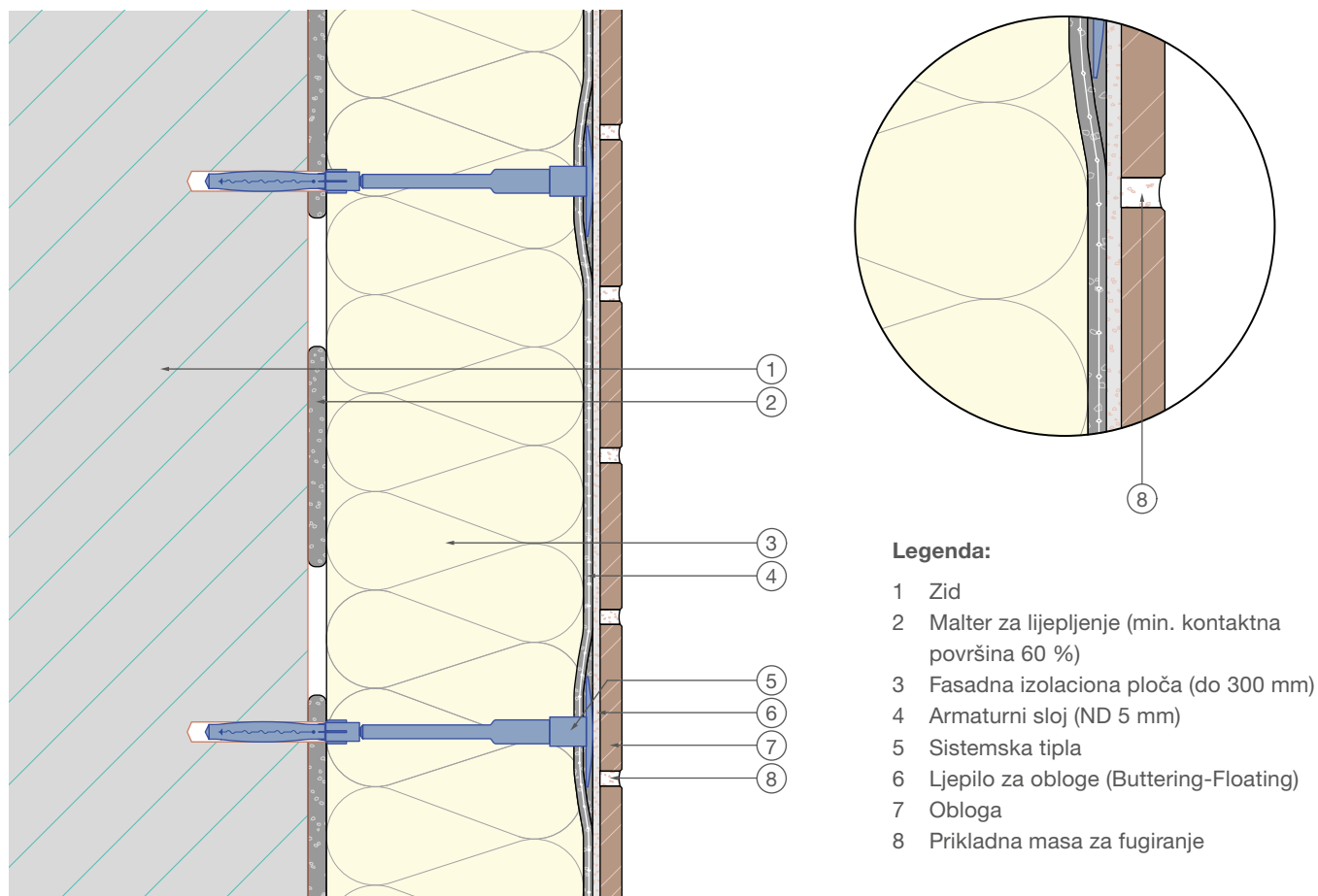

Gore prikazani detalj je općeniti, neobvezni projektni prijedlog kojega treba provjeriti i odobriti stručna lice (projektant, nadzor, voditelj gradnje), te prema potrebi prilagoditi tehničkim i pravnim građevinskim propisima.

5.5 RÖFIX StoneEtics® 103 okomiti presjek sistema

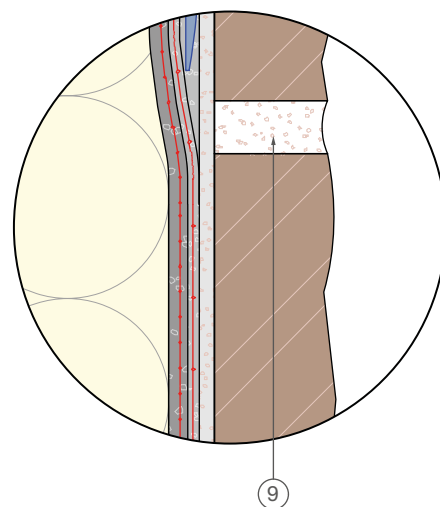
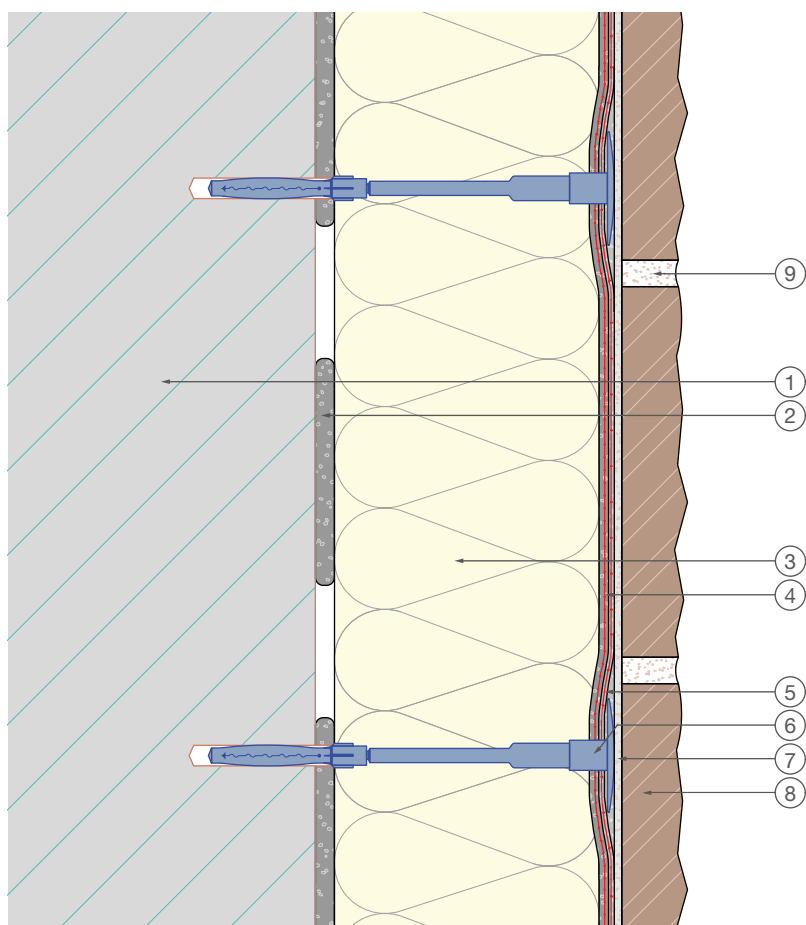

Legenda:



- 1 Zid
- 2 Malter za lijepljenje (min. kontaktna površina 60 %)
- 3 Fasadna izolaciona ploča (do 200 mm)
- 4 Armaturni sloj (ND 5 mm)
- 5 Armaturni sloj (ND 3 mm)
- 6 Sistemska tipla
- 7 Ljepilo za obloge (Buttering-Floating)
- 8 Obloga
- 9 Prikladna masa za fugiranje

Gore prikazani detalj je općeniti, neobvezni projektni prijedlog kojega treba provjeriti i odobriti stručna lice (projektant, nadzor, voditelj gradnje), te prema potrebi prilagoditi tehničkim i pravnim građevinskim propisima.

5 Svojstva i primjena

5.6 Slika presjeka i sistema

5.6.1 RÖFIX StoneEtics® 50 sa klinker pločicama

Područje primjene	RÖFIX EPS-F sa klinker pločicama	RÖFIX FIRESTOP MV sa klinker pločicama
Slika presjeka		
Podloga	Ravna, čista, nemasna i čvrsta podloga (cigla, beton, porobeton, krečno-cementna cigla), vidljivi zidovi	
Lijepljenje	RÖFIX Unistar® LIGHT Mineralni, prirodno bijeli mort za lijepljenje i armiranje (min. 60 % kontaktne površine)	
Izolacioni materijali	RÖFIX EPS-F 031 (npr. take-it RELAX, RELAX, COMPACT RELAX) RÖFIX EPS-F 040, bijela RÖFIX FIRESTOP 036 RÖFIX FIRESTOP 040 RÖFIX CORKTHERM 040 Izolaciona ploča od pluta (ICB) Odobreni izolacioni materijali za TIS do 300 mm	
Armaturni sloj	RÖFIX Unistar® LIGHT Ljepilo i masa za armiranje, nazivne debljine najmanje 5 mm, armira se s RÖFIX P100 grubom staklenom mrežicom	
Mehaničko pričvršćivanje	RÖFIX ROCKET teleskopska uronjiva tipla (kroz mrežicu), RÖFIX STR-U ili STR-U 2G	
Lijepljenje klinker pločica	RÖFIX AG 685 SUPERFLEX S2 fleksibilno ljepilo za keramiku C2 TE S2 Fleksibilno, izrazito otporno, prilagodljivo, tankoslojno ljepilo prema EN 12004 za polaganje upojne, slabo upojne i neupojne keramike kao i prirodnog i umjetnog kamena.	
Završna obloga	RÖFIX klinker pločice 9–18 mm Lijepi se punoplošno Buttering-Floating postupkom, te potom fugiraju	
Fugiranje	RÖFIX AJ 690 Masa za fugiranje klinkera CG2 WA	
	Izbor boja beige antracit * bazalt * tamno siva siva crna * bijela	
Zapunjavanje fuga	RÖFIX AJ - Z 920 Elastična akrilna masa za fugiranje	
	Izbor boja beige antracit * tamno siva tamno siva siva antracit bijela	

* Nestandardne boje: obratiti pozornost na minimalne količine narudžbe

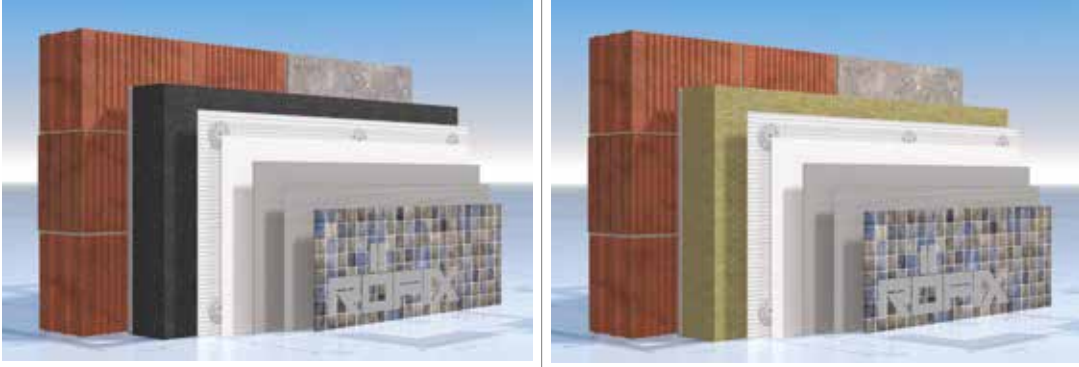

5.6.2 RÖFIX StoneEtics® 50 sa mozaikom

Područje primjene	RÖFIX EPS-F sa mozaikom	RÖFIX FIRESTOP MV sa mozaikom
Slika presjeka		
Podloga	Ravna, čista, nemasna i čvrsta podloga (cigla, beton, porobeton, krečno-cementna cigla), vidljivi zidovi	
Lijepljenje	RÖFIX Unistar® LIGHT	
	Mineralni, prirodni bijeli mort za lijepljenje i armiranje (min. 60 % kontaktne površine)	
Izolacioni materijali	RÖFIX EPS-F 031 (npr. take-it RELAX, RELAX, COMPACT RELAX) RÖFIX EPS-F 040, bijela RÖFIX FIRESTOP 036 RÖFIX FIRESTOP 040 RÖFIX CORKTHERM 040 Izolaciona ploča od pluta (ICB)	
	Odobreni izolacioni materijal za TIS do 300 mm	
Armaturni sloj	RÖFIX Unistar® LIGHT ljepilo i masa za armiranje, nazivne debljine najmanje 5 mm , armira se s RÖFIX P100 grubom staklenom mrežicom	
Mehaničko pričvršćivanje	RÖFIX ROCKET teleskopska uronjiva tipla (kroz mrežicu), RÖFIX STR-U ili STR-U 2G	
Lijepljenje mozaika	RÖFIX AG 686 MOSAIK Ljepilo za keramiku	
	Izravnavanje, lijepljenje i fugiranje u sivoj i bijeloj boji	
Završna obloga	Mozaik	
	Lijepi se punoplošno Battering-Floating postupkom, te potom fugira (mreža ili papir ne smiju se nalaziti na gornjoj, vanjskoj strani mozaika)	
Fugiranje	RÖFIX AG 686 MOSAIK ljepilo i masa za fugiranje	
	Izbor boja <div style="display: flex; justify-content: space-around;"> siva bijela </div>	
Zapunjavanje fuga	RÖFIX AJ - Z 920 Elastična akrilna masa za fugiranje	
	Izbor boja <div style="display: flex; justify-content: space-around;"> siva bijela </div>	

5 Svojstva i primjena

5.6 Slika presjeka i sistema



5.6.3 RÖFIX StoneEtics® 50 sa keramikom

Područje primjene	RÖFIX EPS-F sa keramikom	RÖFIX FIRESTOP MV sa keramikom
Slika presjeka		
Podloga	Ravna, čista, nemasna i čvrsta podloga (cigla, beton, porobeton, krečno-cementna cigla), vidljivi zidovi	
Lijepljenje	RÖFIX Unistar® LIGHT Mineralni, prirodno bijeli mort za lijepljenje i armiranje (min. 60 % kontaktne površine)	
Izolacioni materijali	RÖFIX EPS-F 031 (npr. take-it RELAX, RELAX, COMPACT RELAX) RÖFIX EPS-F 040, bijela RÖFIX FIRESTOP 036 RÖFIX FIRESTOP 040 RÖFIX CORKTHERM 040 Izolaciona ploča od pluta (ICB) Odobreni izolacioni materijal za TIS do 300 mm	
Armaturni sloj	RÖFIX Unistar® LIGHT mort za lijepljenje i armiranje, nazivne debljine najmanje 5 mm, armira se s RÖFIX P100 grubom staklenom mrežicom	
Mehaničko pričvršćivanje	RÖFIX ROCKET teleskopska uronjiva tipla (kroz mrežicu), RÖFIX STR-U ili STR-U 2G	
Lijepljenje keramičkih pločica	RÖFIX AG 685 SUPERFLEX S2 fleksibilno ljepilo za keramiku C2 TE S2 Fleksibilno, visokootporno, prilagodljivo, tankoslojno ljepilo prema EN 12004 za polaganje upojne, slabo upojne i neupojne keramike kao i prirodnog kamena i umjetnog kamena.	
Završna obloga	Keramičke pločice otporne na smrzavanje Dužina ≤ 60 cm Površina maks. 1200 cm ² / udio fuga od površine obloga ≥ 6 %	
Fugiranje	RÖFIX AJ 612 Perfuga Izbor boja antracit * bahambeige beige caramel siva manhattan * silbergrau * bijela	
Zapunjavanje fuga	RÖFIX AJ - Z 920 Elastična akrilna masa za fugiranje Izbor boja antracit * caramel prirodno bijela caramel siva siva siva bijela	

* Nestandardne boje: obratiti pozornost na minimalnu količinu po narudžbi

Napomena: U slučaju da TIS s oblogom od keramičkih pločica prelazi granicu ukupnog površinskog opterećenja istema od 50 kg, postupak ugradnje prilagoditi sustavu StoneEtics® 103.

5.6.4 RÖFIX StoneEtics® 103 sa umjetnim kamenom od laganog betona

Područje primjene	RÖFIX EPS-F sa umjetnim kamenom od laganog betona	RÖFIX FIRESTOP MV sa umjetnim kamenom od laganog betona						
Slika presjeka								
Podloga	Ravna, čista, nemasna i čvrsta podloga (cigla, beton, porobeton, vapneno-cementna cigla), vidljivi zidovi							
Lijepljenje	RÖFIX Unistar® LIGHT							
	Mineralni, prirodno bijeli mort za lijepljenje i armiranje (min. 60 % kontaktne površine)							
Izolacioni materijali	RÖFIX EPS-F 031 (npr. take-it RELAX, RELAX, COMPACT RELAX) RÖFIX EPS-F 040, bijela RÖFIX FIRESTOP 036 RÖFIX FIRESTOP 040 RÖFIX CORKTHERM 040 Izolaciona ploča od pluta (ICB)							
	Odobreni izolacioni materijal za TIS do 200 mm							
Armaturni sloj	RÖFIX Unistar® LIGHT mort za lijepljenje i armiranje, nazivne debljine najmanje 5 mm, armira se s RÖFIX P50 staklenom mrežicom.							
Dodatno armiranje zaštitnom mrežicom	RÖFIX AG 687 StoneColl fleksibilno ljepilo za umjetni kamen, nazivne debljine najmanje 3 mm, armira se RÖFIX IG 996 nosivom mrežicom (15x15) *							
Mehaničko pričvršćivanje	RÖFIX ROCKET teleskopska uronjiva tipla - kroz 15x15 zaštitnu mrežicu fiksirati u ravnini s površinom u odgovarajućem rasteru							
Lijepljenje umjetnog kamena	RÖFIX AG 687 StoneColl fleksibilno ljepilo za umjetni kamen							
	Ljepilo za lijepljenje umjetnog kamena (suha gustoća do oko < 1200 kg/m ²)							
Završna obloga	Umjetni kamen od laganog betona (imitacija kamena)							
	Umjetni kamen od laganog betona (npr. PIETRE D'AREDO ili sličan odobreni proizvod) lijepi se punoplošno, postupkom Buttering-Floating, zatim fugira							
Fugiranje	RÖFIX AJ 618 lagana masa za fugiranje CG 1							
	Izbor boja							
	antracit **	beige	caramel	tamno siva	smeđa	siva	svjetlo siva	sand
Zapunjavanje fuga	RÖFIX AJ - Z 920 Elastična akrilna masa za fugiranje							
	Izbor boja							
	antracit **	prirodno bijela	caramel	tamno siva	caramel	siva	siva	bijela



* I kod ukupnog opterećenja sistema na podlogu < 50 kg

** Nestandardne boje: obratiti pozornost na minimalnu količinu po narudžbi

5 Svojstva i primjena

5.6 Slika presjeka i sistemi

5.6.5 RÖFIX StoneEtics® 103 sa prirodnim kamenom

Područje primjene	RÖFIX EPS-F sa prirodnim kamenom	RÖFIX FIRESTOP MV sa prirodnim kamenom
Slika presjeka		
Podloga	Ravna, čista, nemasna i čvrsta podloga (cigla, beton, porobeton, krečno-cementna cigla), vidljivi zidovi	
Lijepljenje	RÖFIX Unistar® LIGHT Mineralni, prirodno bijeli mort za lijepljenje i armiranje (min. 60 % kontaktne površine)	
Izolacioni materijali	RÖFIX EPS-F 031 (npr. take-it RELAX, RELAX, COMPACT RELAX) RÖFIX EPS-F 040, bijela RÖFIX FIRESTOP 036 RÖFIX FIRESTOP 040 RÖFIX CORKTHERM 040 Izolaciona ploča od pluta (ICB) Odobreni izolacioni materijali za TIS do 200 mm	
Armaturni sloj	RÖFIX Unistar® LIGHT mort za lijepljenje i armiranje, nazivne debljine najmanje 5 mm, armira se s RÖFIX P50 staklenom mrežicom.	
Dodatno armiranje zaštitnom mrežicom	RÖFIX AG 685 SUPERFLEX S2 fleksibilno ljepilo za keramiku C2 TE S2, nazivne debljine nanosa najmanje 3 mm, armira se RÖFIX IG 996 nosivom mrežicom (15x15)	
Mehaničko pričvršćivanje	RÖFIX ROCKET teleskopska uronjiva tipla - kroz 15x15 zaštitnu mrežicu fiksirati u ravnini s površinom u odgovarajućem rasteru	
Lijepljenje prirodnog kamena	RÖFIX AG 685 SUPERFLEX S2 fleksibilno ljepilo za keramiku C2 TE S2 Fleksibilno, visoko otporno, prilagodljivo, tankoslojno ljepilo prema EN 12004 za polaganje upojne, slabo upojne i neupojne keramike kao i prirodnog kamena i umjetnog kamena na podu i zidu.	
Završna obloga	Prirodni kamen, ploče od prirodnog kamena Otporan na smrzavanje, stabilnog oblika, smanjenog iscvjetavanja, pogodan za vanjsku uporabu na fasadama	
Fugiranje	RÖFIX AJ 690 Masa za fugiranje klinkera Izbor boje prirodno bijela antracit * bazalt * tamno siva siva crna * bijela	
Zapunjavanje fuga	RÖFIX AJ - Z 920 Elastična akrilna masa za fugiranje Izbor boje prirodno bijela antracit * tamno siva tamno siva siva antracit bijela	

* Nestandardne boje: obratiti pozornost na minimalne količine narudžbe

6 Podloga: testiranje, priprema

6.1 Uvjeti ugradnje

- Tijekom postupka ugradnje i sušenja, temperatura okoline ne smije pasti ispod +5 °C (kod ugradnje fuga ispod +10 °C) ili premašiti +30 °C.
- Potrebno je paziti da obloge ne budu zagrijane ni mokre.
- Pomiješati obloge iz svih pakiranja, pa tek onda ugraditi.
- Do potpunog sušenja (≥ 5 dana) štiti od smrzavanja, prebrzog sušenja, direktnog sunčevog zračenja, jakog propuha, rose i naknadnog vlaženja. Dio fasada ne

kojem se vrši ugradnja obloga potrebno je zaštititi gustim skelskim platnom, a kod nedostatne zaštićenosti s gornje strane, obavezno natkriti skelom (svod skele). Ukoliko postoji opasnost od smrzavanja ili izloženosti previsokim temperaturama, stvaranje odgovarajućih uvjeta uz primjenu propisanih mjera zaštite može stvoriti dodatne troškove (planiranje vremena ugradnje). Nepovoljni klimatski uvjeti mogu prouzročiti nedostatke u kvaliteti i odstupanje u boji.

6.2 Podloga/zid

- Podloga mora biti čista, kompaktna, trajno suha, nosiva i očišćena od razdjelnih sredstava, algi i gljivica.
- Ravnost materijala podloge mora biti u skladu s važećim nacionalnim normama i dopuštenim odstupanjima za preuzimanje gotovih podloga prije ugradnje TIS-a. Veće neravnine potrebno je ukloniti ugradnjom npr. RÖFIX Renoplus® Univerzalnom malterom za renoviranje i izravnavanje. Manje neravnine podloge ≤10 mm mogu se ujednačiti nanosom ljepila rubno-trakastom metodom. U slučajevima kada se radi o neravninama >10 mm, svakako preporučujemo ugradnju maltera za izravnavanje.
- Vanjski dijelovi fasade moraju biti suhi i zaštićeni od prodora kapilarne vlage iz podnožja (brtvljenje/horizontalne barijere za prekid kapilarne vlage). Niti unutarnja strana zida ne smije biti opterećena vlagom. To ujedno podrazumijeva da unutarnji malteri i estrih budu gotovi i u potpunosti suhi. Objekt ne smije biti trajno izložen velikim opterećenjima vodenom parom ili mora biti zaštićen (parna brana i sl.). Okviri prozora moraju biti tako ugrađeni da ne propuštaju paru i zrak.
- Minimalna vlačna čvrstoća podloge za provedbu 60 %-tnog lijepljenja mora iznositi minimalno 0,25 N/mm². Ukoliko vlačna čvrstoća podloge iznosi <0,25 N/mm² odn. >0,15 N/mm² potrebno je provesti punoplošno lijepljenje.
- Grublje izbočeni malteri i betona potrebno je ukloniti i poravnati. Rupe i otvorene fuge u malterima potrebno je zapuniti, te provesti provjeru već postojeće Završne dekorativne maltere na šupljine i testiranje nosivosti. Nenosive maltere i završne premaze u potpunosti ukloniti. Ukoliko težina sistema prelazi 50 kg/m², tada u pravilu sve stare premaze i tankoslojne maltere treba potpuno ukloniti.
- Ukoliko se pokaže potrebnim, podlogu je potrebno grundirati. Kompatibilnost eventualnih starih premaza s ljepilom za obloge potrebno je temeljito provjeriti i testirati. S podloge obavezno uklonite sva razdjelna sredstva koja na površini tvore film (oplatno ulje i sl.). Temeljni malteri koje se lagano truse, nakon mehaničkog uklanjanja starih premaza ili tankoslojnih maltera, potrebno je učvrstiti dubinskim predpremazom. Tijekom ugradnje obloga pa sve do njihovog potpunog sušenja, dijelove fasade na kojima se nalaze otvori za prozore, okviri prozora, vrata i dr., potrebno je dobro zaštititi kako bi spriječili njihovo prljanje ili oštećivanje.
- Hidroizolaciju treba postaviti prije ugradnje termo-izolacionih sistema. Ova mora biti prikladna za sigurno lijepljenje ploča za sokle. Linija sokle mora biti definirana planom gradnje prije samog početka radova.

6 Podloga: testiranje, priprema

6.3 Podloga

Kod starogradnje na najreprezentativnijim mjestima potrebno je provesti testiranje prijanjanja (minimalno tri testna polja po jednoj strani fasade) na poljima dimenzije od minimalno 30x30 cm. Testiranje se provodi postupkom čupanja mrežice i to najranije 5 dana po ugradnji. Za testiranje koristiti RÖFIX Unistar® LIGHT, a na podlogama nepoznatog sastava RÖFIX Collstar ili RÖFIX OPTIFLEX®.



Ukoliko na objektu želimo ostaviti stari malter i završni premaz, njih je ponajprije potrebno detaljno provjeriti. Stari malter i premaz koji nakon opetovanog ovlaživanja znatno omekšaju potrebno je ukloniti, čak i ako je testiranje čupanjem bilo uspješno. Ukoliko ste nesigurni, svakako bi trebalo provesti testiranje čupanjem nakon opterećenja vlagom. Zbog velikih težina sistema nije dostatno osloniti se na čvrstoću izolacionih tipli i nužno je sprovesti kvalitetan postupak lijepljenja koji će osiguratu dugotrajnu sigurnost.



Odabir odgovarajućih tipli potrebno je provesti prije ugradnje izolacionih ploča. Obavezno je korištenje systemske tiplu. Kod ukupne težine sistema do $>50 \text{ kg/m}^2$, kao i kod StoneEtics® 103 koristiti isključivo RÖFIX ROCKET teleskopsku tiplu. U fazi planiranja obavezno treba izraditi izračun tipli kao i ispitivanje podloge. Otpornost TIS tipla na čupanje mora iznositi min. $\geq 0,6 \text{ kN}$ (kod max. 1 mm smicanja). Na starim i nepoznatim podlogama potrebno je napraviti testiranje nosivosti podloge, te rezultate protokolirati u građevinskoj dokumentaciji.



Dilatacijske fuge potrebno je i oblikom i dimenzijama potpuno preuzeti u cijeli sistem i oblikovati u skladu s pravilima struke uz upotrebu npr. RÖFIX dilatacijskih profila, te ih na taj način učiniti dugotrajno otpornima na udare kiše.



7 Sokle

7.1 RÖFIX StoneEtics® 50 presjek sustava na podnožju

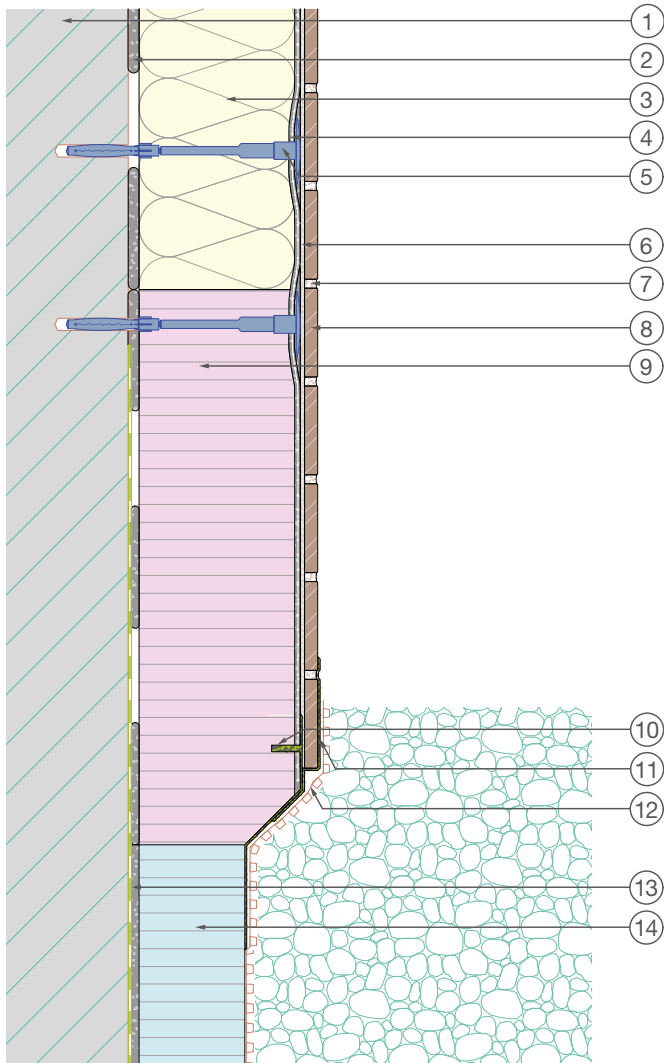

Legenda:

- 1 Zid
- 2 Ljepilo (min. kontaktna površina 60 %)
- 3 Fasadna izolaciona ploča (do 300 mm)
- 4 Armirajući sloj (ND 5 mm)
- 5 Sistemska tipla
- 6 Ljepilo za obloge (Buttering- Floating)
- 7 Prikladna masa za fugiranje
- 8 Obloga
- 9 Izolaciona ploča za sokl
- 10 Kapilarni rez sa zaštitom od kapilarnog dizanja vlage
- 11 Zaštita od kapilarnog dizanja vlage
- 12 Čepasta folija
- 13 Postojeća hidroizolacija
- 14 Postojeća perimetarna hidroizolacija

Detalj
Omjer 1:2

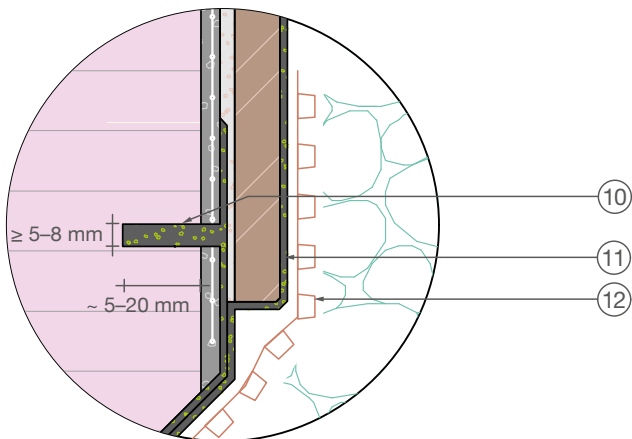

Gore prikazani detalj je općeniti, neobvezni projektni prijedlog kojega treba provjeriti i odobriti stručna osoba (projektant, nadzor, voditelj gradnje), te prema potrebi prilagoditi tehničkim i pravnim građevinskim propisima.

7 Sokle

7.2 RÖFIX StoneEtics® 103 presjek sustava na podnožju (obloga nije u dodiru s tlom)

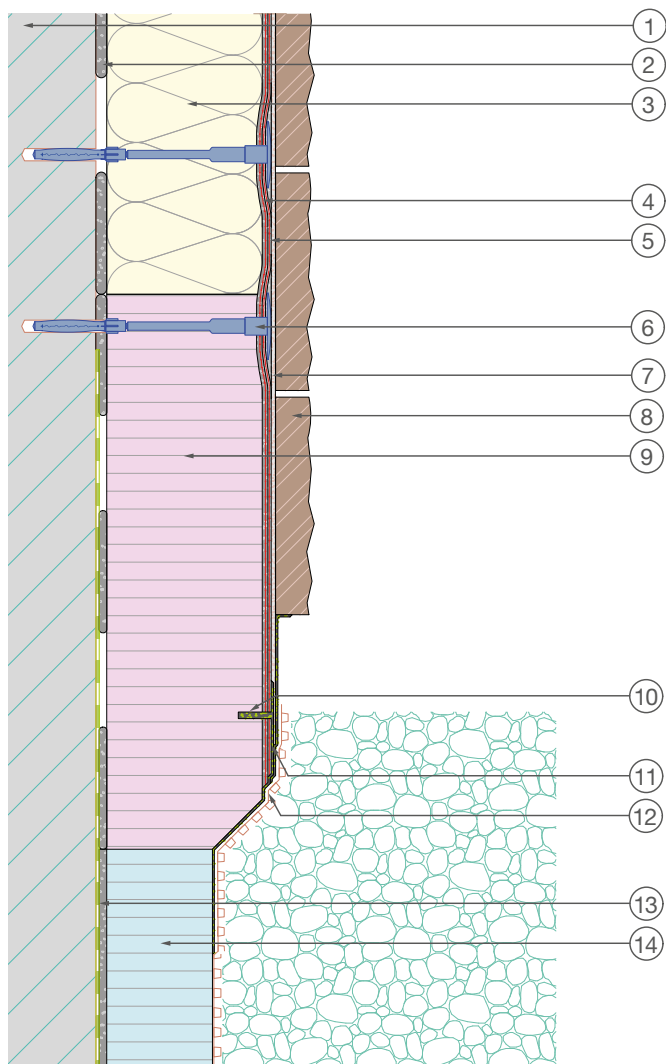

Legenda:

- 1 Zid
- 2 Ljepilo (min. kontaktna površina 60 %)
- 3 Fasadna izolaciona ploča (do 200 mm)
- 4 Armirajući sloj (ND 5 mm)
- 5 Armirajući sloj (ND 3 mm)
- 6 Sistemska tipla
- 7 Ljepilo za obloge (Buttering- Floating)
- 8 Obloga
- 9 Izolaciona ploča za sokl
- 10 Kapilarni rez sa zaštitom od kapilarnog dizanja vlage
- 11 Zaštita od kapilarnog dizanja vlage
- 12 Čepasta folija
- 13 Postojeća hidroizolacija
- 14 Postojeća perimetarna hidroizolacija

Detalj
Omjer 1:2

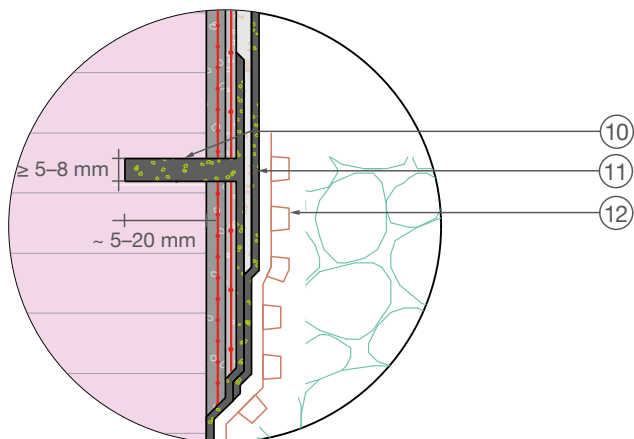

Gore prikazani detalj je općeniti, neobvezni projektni prijedlog kojega treba provjeriti i odobriti stručna osoba (projektant, nadzor, voditelj gradnje), te prema potrebi prilagoditi tehničkim i pravnim građevinskim propisima.

7.3 RÖFIX StoneEtics® 103 presjek sustava na podnožju (obloga u dodiru s tlom)

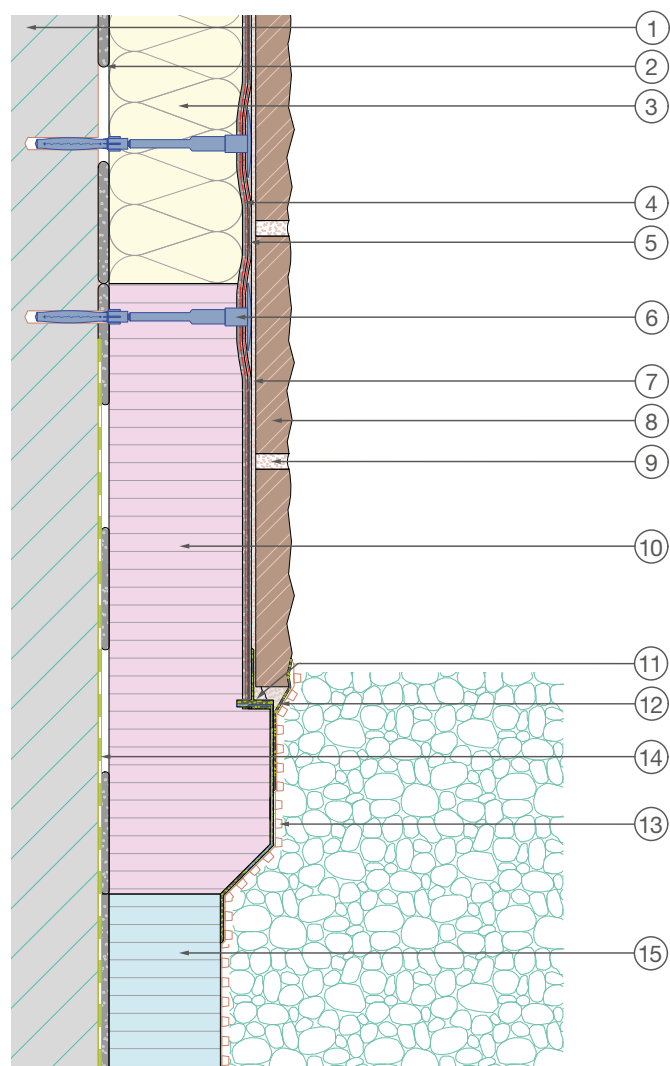

Legenda:

- 1 Zid
- 2 Ljepilo (min. kontaktna površina 60 %)
- 3 Fasadna izolaciona ploča (do 200 mm)
- 4 Armirajući sloj (ND 5 mm)
- 5 Armirajući sloj (ND 3 mm)
- 6 Sistemska tipla
- 7 Ljepilo za obloge (Buttering- Floating)
- 8 Obloga
- 9 Prikladna masa za fugiranje
- 10 Izolaciona ploča za sokl
- 11 Kapilarni rez sa zaštitom od kapilarnog dizanja vlage
- 12 Zaštita od kapilarnog dizanja vlage
- 13 Čepasta folija
- 14 Postojeća hidroizolacija
- 15 Postojeća perimetarna hidroizolacija

Detalj
Omjer 1:2

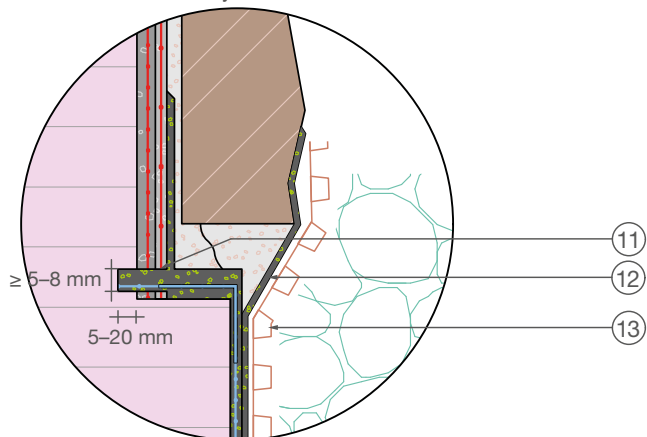

Gore prikazani detalj je općeniti, neobvezni projektni prijedlog kojega treba provjeriti i odobriti stručna osoba (projektant, nadzor, voditelj gradnje), te prema potrebi prilagoditi tehničkim i pravnim građevinskim propisima.

8 Ugradnja izolacionih ploča

8.1. Lijepljenje izolacionih ploča

Na dijelovima fasade izloženima špricanju vode upotrebljavamo isključivo EPS-P ili XPS-R izolacione ploče za sokle. Ploče ugrađujemo u donju fugu, najmanje 10 cm ispod razine terena. Po potrebi izolacione ploče za sokle možemo lijepiti i okomito. Izolacione ploče za sokle koje se mogu ugrađivati na hidroizolaciju objekta i u slučajevima kada postoji mogućnost za opterećenjem stajaćom vodom, lijepimo RÖFIX Coolstar ili RÖFIX OPTIFLEX® ljepilom. Kod sidrenja ploča iznad hidroizolacije, tipli ugradite čim više kako bi izbjegli oštećenja u hidroizolaciji.

Ljepilo se na izolacione ploče nanosi rubno-točkastom ili rubno-trakastom metodom. Kod TIS-a s tvrdim oblogama ljepilo se nanosi na min. 60 % kontaktne površine, što je tijekom postupka izvođenja radova ugradnje potrebno kontinuirano

kontrolirati. Kod postupka punoplošnog lijepljenja, ljepilo se nanosi preko cijele kontaktne površine, ponajbolje obostrano (i na izolacionu ploču i na podlogu), pomoću zupčaste gladilice. Prekrivenost kontaktne površine (>80 %) tijekom postupka izvođenja radova ugradnje potrebno je kontinuirano kontrolirati. Kao sistemsko ljepilo za ugradnju termo-izolacionih ploča za fasade koristi se RÖFIX Unistar® LIGHT. Da bi se izbjegla konvekcija (strujanje zraka) između izolacionih ploča i podloge, spoj ploče s podlogom je nakon svakog trećeg reda, a posebno onaj u području sokli (cokla) i spoja s krovom, potrebno zatvoriti ljepilom te višak ljepila zagladiti gleterom po zidu. Kod vlažnih čvrstoća podloge od >0,5 i <0,25 N/mm² i kod primjene lamela od mineralne vune provodi se punoplošno lijepljenje (>80 %).

Primjeri lijepljenja na raznim dimenzija ploča kako bi se postigla potrebna površina kontakta ljepila od 60 % ili 80 % na zidu:

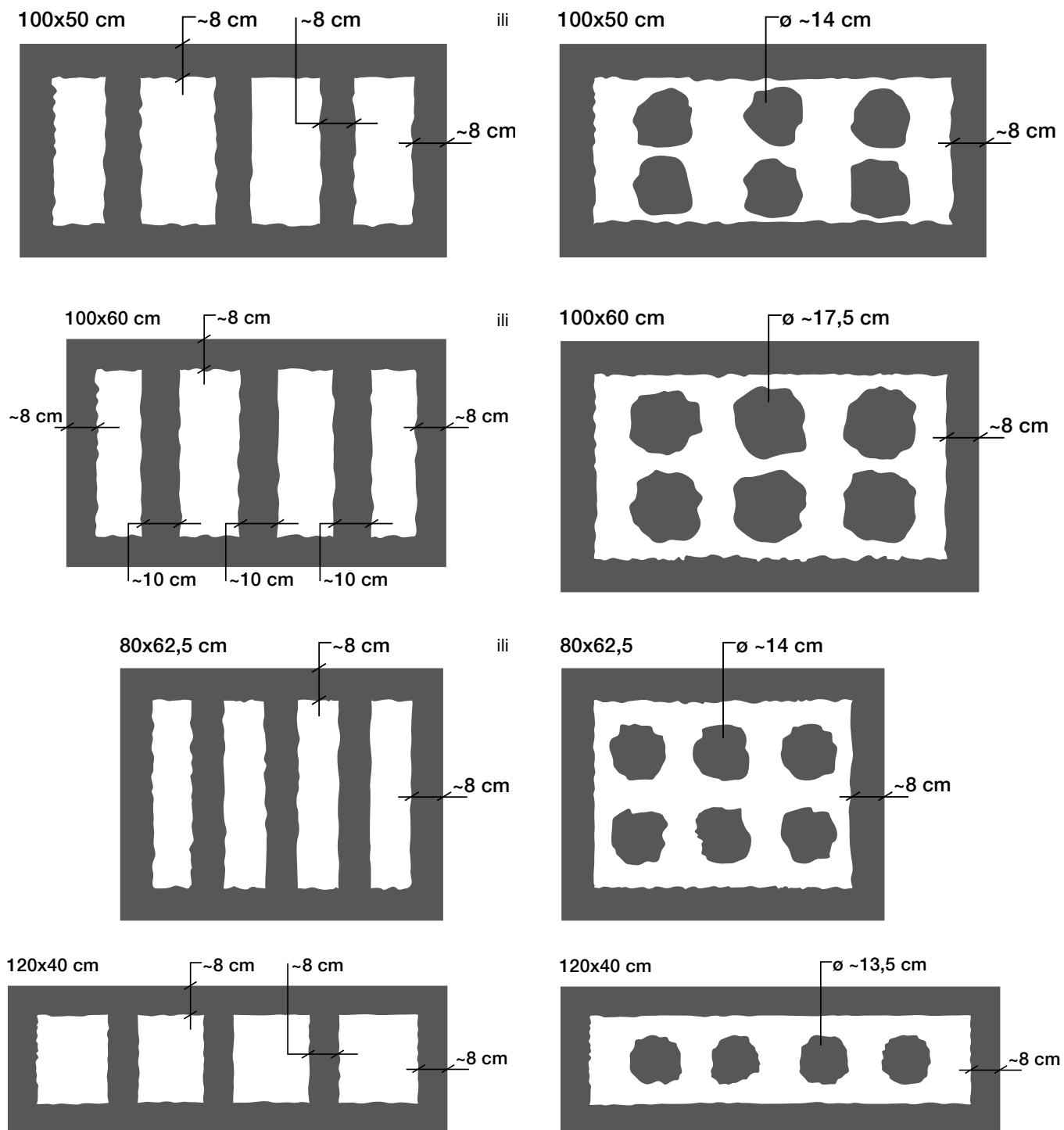

100x20 cm



Nanošenje maltera/morta za lijepljenje: 100 %
 Kontaktna zidna površina: \geq 80 %

8 Ugradnja izolacionih ploča

8.1 Lijepljenje izolacionih ploča

Prozorske priključnice, priključnice za vrata i sl. izvode se, kao i kod svi ostalih termo-izolacionih sistema, s 3D priključnim profilima ili ukoliko to nije moguće koristiti RÖFIX traku za brtvljenje fuga.



Osim postupka lijepljenja, kod svih se vrsta podloga vrši i dodatno mehaničko učvršćivanje tiplama. Postavljanje tipli kod velikih težina sistema koji prelaze 30 kg/m^2 uvijek se vrši „kroz mrežicu“ (obratite pozornost na izračun statike u skladu s normom EN 1991-1). Iz tog se razloga dodatno učvršćivanje tiplama uvijek provodi tek nakon ugradnje temeljne maltere/armiranja. Kod primjene ove tehnike, tiplje se ne mogu upustiti. Pri upotrebi lameliranih izolacionih ploča od mineralne vune nije potrebno ugrađivati dodatni tanjurić za tiplje. Kroz čitav

sistem potrebno je preuzeti smjer i dimenziju dilatacijskih fuga na konstrukciji ili objektu. Zbog izolacije i temeljnih maltera (obratite pažnju na poglavlje 17 Dilatacijske fuge) ugradnja dodatnih fuga u pravilu nije potrebna.

Kod sistema težih od 50 kg/m^2 potrebno je izbjegavati debljine izolacije veće od 20 cm. Po potrebi odaberite izolacioni materijal odgovarajuće niske toplotne provodljivosti.

Napomena:

- Tek nakon pribl. 36 sati (propisano vrijeme sušenja i stvrdnjavanja koje se pri temperaturama $< 15^\circ \text{C}$ ili kod neupijajućeg starog premaza produžuje na barem tri dana) možemo započeti s mehaničkim opterećivanjem fasade (brušenje izmaknutih spojeva, cjelopovršinsko brušenje EPS-a, ugradnja profila i sl.)
- Tvrde obloge ne smiju formirati kruti spoj s prozorskim klupicama jer u obzir treba uzeti toplotna naprezanja koja u njima nastaju. Zato je najprikladnija upotreba RÖFIX SOL-PAD sistema uz koji se dobiva siguran i trajno funkcionalan spoj.
- Eventualne greške ili otvorene fuge potrebno je zapuniti istovrsnim izolacionim materijalom. Fuge od 2 do max. 5 mm mogu se ispunjavati i RÖFIX IF 301 1K pjennom za pištolj B1.
- Mehaničko učvršćivanje termo-izolacionom sistemu vijčanom tiplom kod sistema RÖFIX StoneEtics® 50 obavlja se tek nakon ugradnje armirane temeljne maltere odnosno kod sustava RÖFIX StoneEtics® 103 nakon ugradnje mrežice za teška opterećenja. Bilo koja ugrađena konstrukcijska tipla ne zamjenjuje plošno učvršćivanje tiplama.
- Na područjima prskanja vode upotrebljavaju se isključivo izolacione ploče za sokle (EPS-P ili XPS-R).

8.2 Elementi za oblaganje kutija za rolete (protupožarna sigurnost)

Kod ugradnje izolacionih ploča oko otvora za prozore ili vrata izolacionim se materijal postavlja s odmakom 25 cm sa svake strane i 50 cm u visinu od gornjeg ruba otvora.

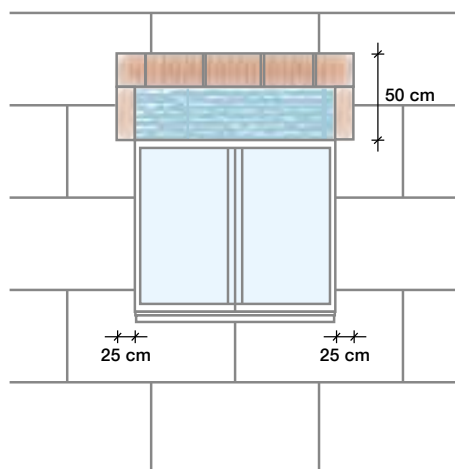

Izolacione ploče na dijelu fasade oko kutije za rolete se izrežu. Nakon toga se na te dijelove lijepi negorivi izolacioni materijal od mineralne vune koji mora biti 2 cm tanji od postojećih izolacionih ploča na objektu. Izolacioni materijal lijepi se punoplošno ili rubnom metodom. Tijekom postupka lijepljenja potrebno je nanijeti onoliku količinu ljepila koja je potrebna za ugradnju tanjih izolacionih ploča do cca. 15 mm od gornjeg ruba debljih izolacionih ploča.

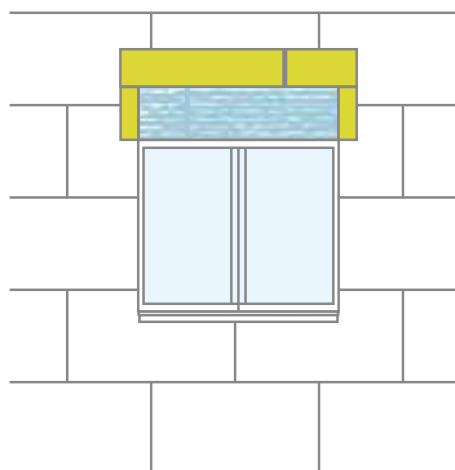

Bočni dijelovi i donja strana negorivog izolacionog materijala smještenog oko otvora za ugradnju kutije za rolete premažu se podložnom žbukom i armiraju. Ukoliko je potrebno, na osušene temeljne maltere ugrađuje se završni dekorativni malter ili završni premaz. Nakon toga se vrši montaža nosača kutija za rolete. S nadzorom i voditeljem gradnje potrebno je definirati, treba li montažu kutija za rolete izvršiti odmah ili po završetku svih radova.

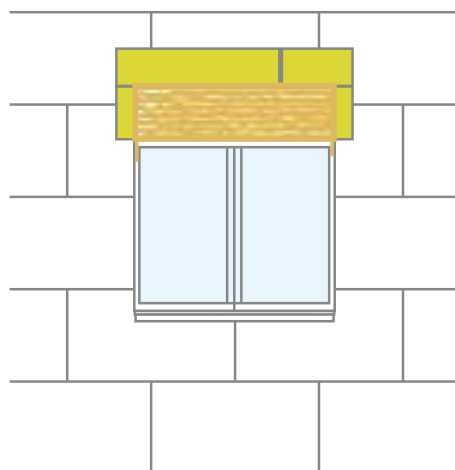

8 Ugradnja izolacionih ploča

8.2 Elementi za podmalterisane rolete

Negorive, stabilne, nosive ploče RÖFIX fasadnih sistema (debljine pribl. 10 mm, 50 cm visine i 125 cm širine) lijepe se punoplošno RÖFIX Unistar® LIGHT sistemaljepilom i masom za armiranje u području izolacionih ploča upuštenih otprilike 15 mm. Okomite sljubnice ploča dodatno se lijepe elastičnim ljepilom (npr. RÖFIX Polymer višenamjenskom masom za zapitavanje i lijepljenje ili RÖFIX IF 301 1K pištoljskom pjenom za popunjavanje B1). Nosiva ploča bi trebala biti ugrađena 2 mm dublje od razine plošno zalijepljenih izolacionih ploča. Nakon što malter za lijepljenje dovoljno stvrdne (nakon 3 dana), kroz nosivu ploču buše se rupe promjera 8 mm. Na nosivoj ploči rupu za tiplu potrebno je proširiti na min. 18 mm (glodalicom za malter ili svrdlom od cca. 20 mm). Razmak tipli može iznositi maks. 30 cm. Prvu tiplu treba postaviti 10 cm od ruba ploče. Važno je da i manji dijelovi izolacionog materijala budu mehanički učvršćeni tiplom.

Na nosivu podlogu ploče je potrebno dodatno učvrstiti vijčanim RÖFIX ROCKET tiplama.

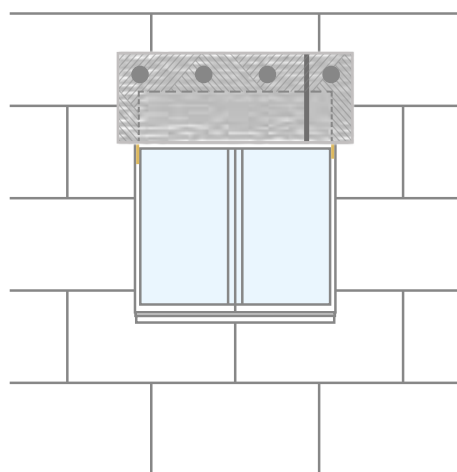
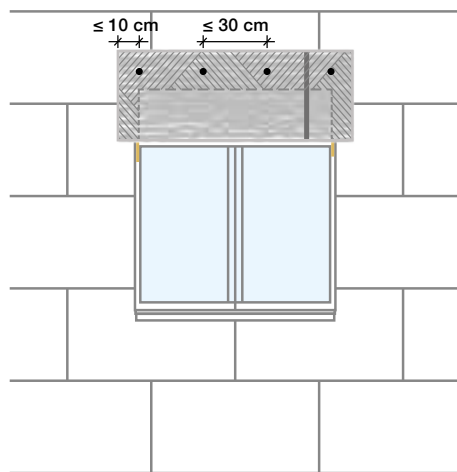

Kod obrade prozorskih klupica preporučuje se upotreba RÖFIX SOL-PAD sistema. RÖFIX SOL-PAD sistem (crvena linija - vidi stranicu 30) ugrađuje se prije dijagonalnog armiranja. Na donji rub nosivih ploča koje prekrivaju kutiju za rolete, montira se zaključni profil (u obliku slova U) i završetak za nosive ploče debljine 8–12 mm. Pazite da pri eventualnom skraćivanju zaključnih profila sljubnice izolacionu ploča budu prekrivene s min. 20 cm profila (bez spoja!). Potom se nosiva ploča u ravnini s površinom izolacionom ploče tankoslojno premaže RÖFIX Unistar® LIGHT ljepilo i masa za armiranje i dijagonalno armira mrežicom primjenom postupka svježe na svježe tako da u gornjem dijelu prekriva čitavu širinu nosive ploče. Nosive ploče na donjem rubu moraju biti dimenzija min. 40x20 cm. Nakon ugradnje RÖFIX kutnih profila i armiranja s mrežicom, niša je završena. Tijekom postupka armiranja potrebno je kontinuirano voditi računa o tome da se spojevi mrežice uvijek preklapaju.

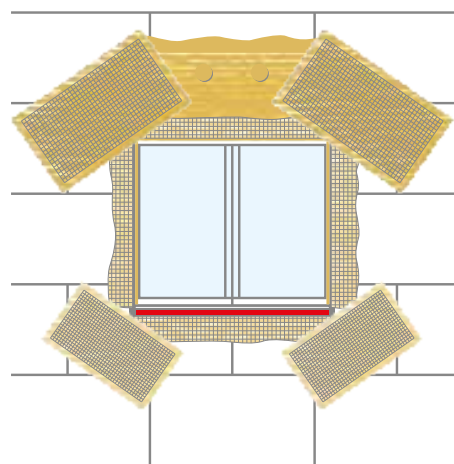

8.3 Priključni profili za prozore

8.3.1 Presjek RÖFIX StoneEtics® obloga u spoju sa otvorom

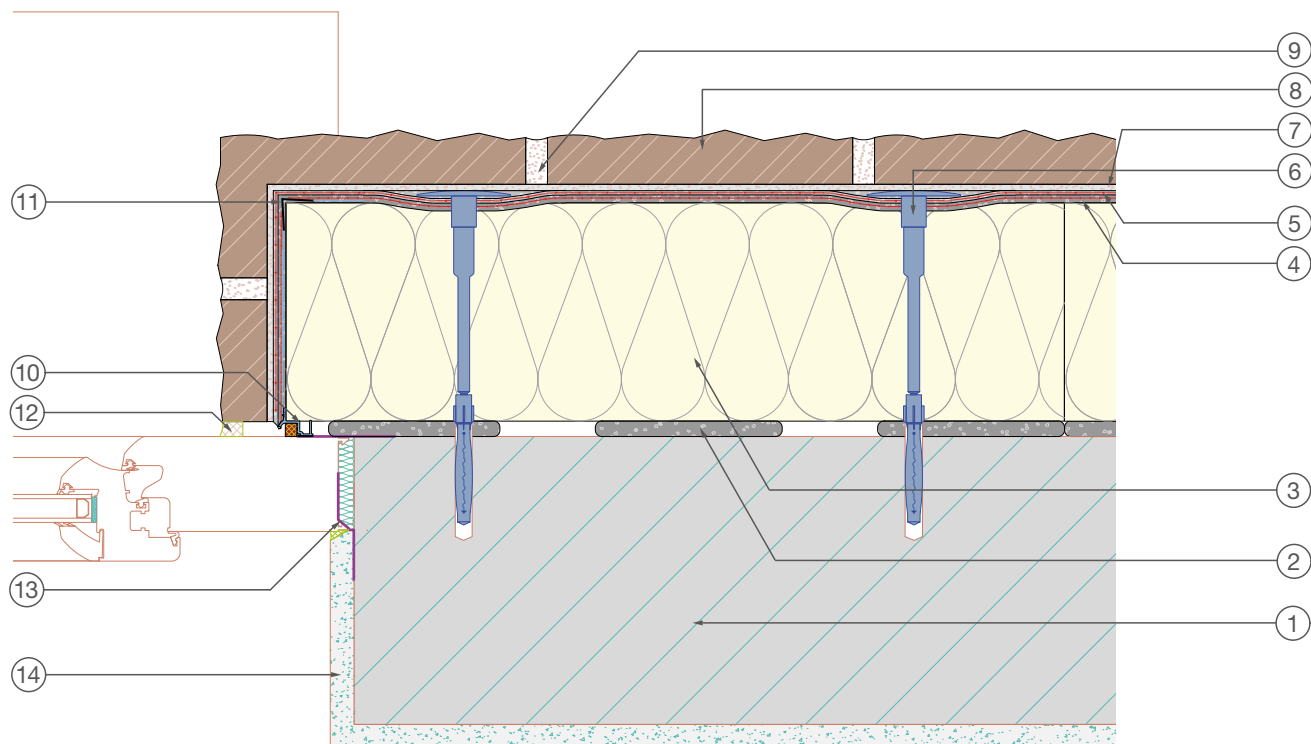

Legenda:

- 1 Zid
- 2 Mort za lijepljenje (min. kontaktna površina 60 %)
- 3 Fasadna izolacijska ploča (do 200 mm, kod > 50 kg/m²)
- 4 Armaturni sloj (ND 5 mm)
- 5 Armaturni sloj (ND 3 mm)
- 6 Sustavna pričvrsnica
- 7 Ljepilo za obloge (Buttering- Floating)
- 8 Obloga
- 9 Prikladna masa za fugiranje
- 10 Priključni/Završni profil za otvore (ovisno o primjeni)
- 11 Kutni profil s mrežicom
- 12 Elastična masa za zapunjavanje fuga
- 13 Zrakonepropusni spoj s otvorima
- 14 Unutarnja podložna žbuka

8 Ugradnja izolacionih ploča

8.3 Priključni profili za prozore

8.3.2 Presjek RÖFIX StoneEtics® dekorativnog profila u spoju sa otvorom

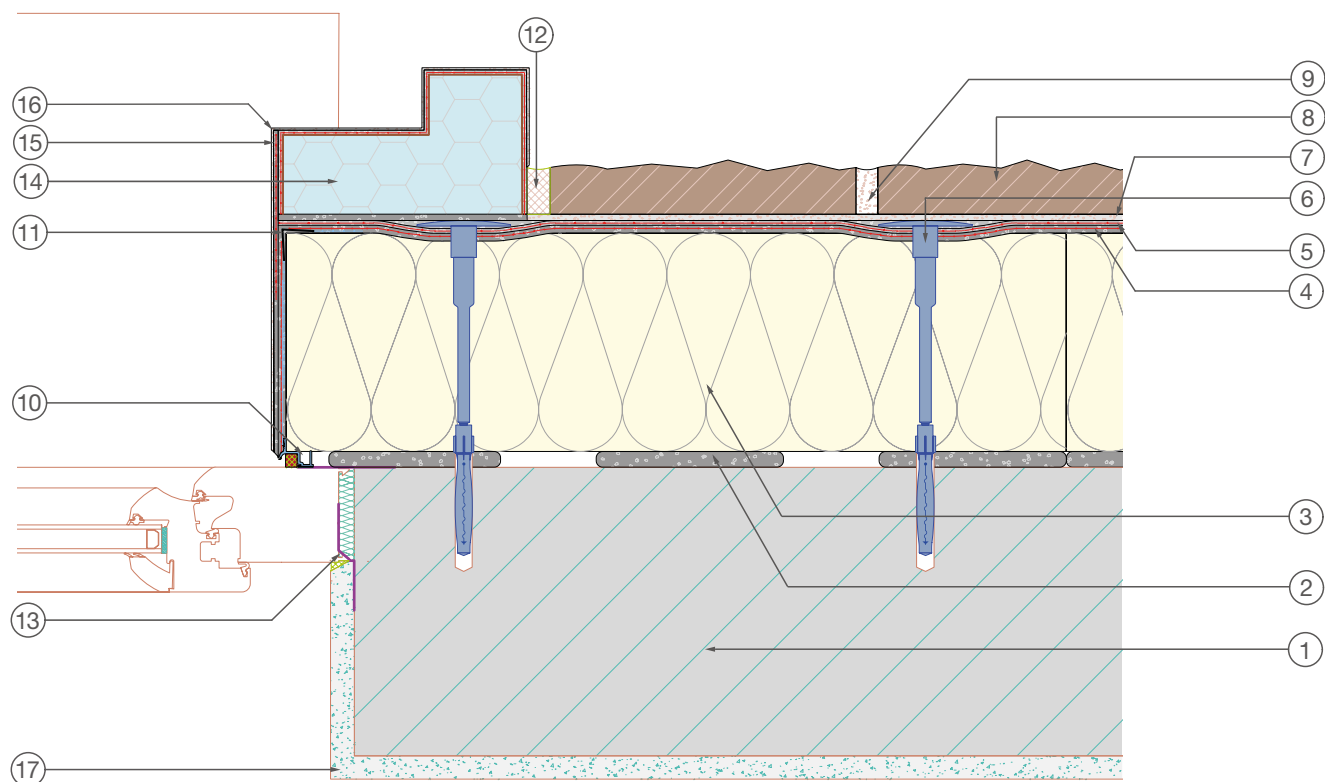

Legenda:

- 1 Zid
- 2 Mort za lijepljenje (min. kontaktna površina 60 %)
- 3 Fasadna izolacijska ploča (do 200 mm, kod > 50 kg/m²)
- 4 Armaturni sloj (ND 5 mm)
- 5 Armaturni sloj (ND 3 mm)
- 6 Sustavna pričvrsnica
- 7 Ljepilo za obloge (Buttering- Floating)
- 8 Obloga
- 9 Prikladna masa za fugiranje
- 10 Priključni/Završni profil za otvore (ovisno o primjeni)
- 11 Kutni profil s mrežicom
- 12 Elastična masa za zapunjavanje fuga
- 13 Zrakonepropusni spoj s otvorima
- 14 Dekorativni profil (punoplošno zalijepljen)
- 15 Predpremaz
- 16 Završna dekorativna žbuka
- 17 Unutarja podložna žbuka

8.3.3 Presjek RÖFIX StoneEtics® žbuke u spoju sa otvorom

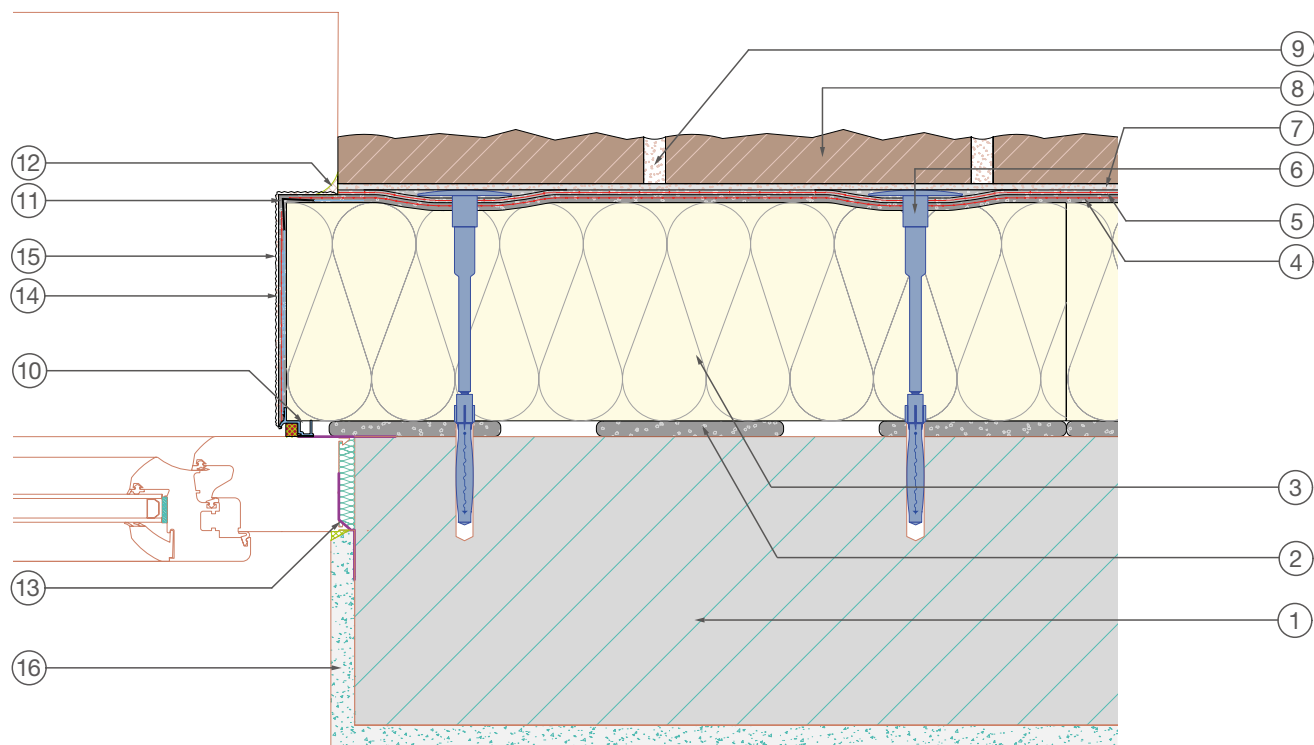

Legenda:

- 1 Zid
- 2 Mort za lijepljenje (min. kontaktna površina 60 %)
- 3 Fasadna izolacijska ploča (do 200 mm, kod > 50 kg/m²)
- 4 Armaturni sloj (ND 5 mm)
- 5 Armaturni sloj (ND 3 mm)
- 6 Sustavna pričvrsnica
- 7 Ljepilo za obloge (Buttering- Floating)
- 8 Obloga
- 9 Prikladna masa za fugiranje
- 10 Priključni/Završni profil za otvore (ovisno o primjeni)
- 11 Kutni profil s mrežicom
- 12 Elastična masa za zapunjavanje fuga
- 13 Zrakonepropusni spoj s otvorima
- 14 Predpremaz
- 15 Završna dekorativna žbuka
- 16 Unutarnja podložna žbuka

8 Ugradnja izolacionih ploča

8.4 RÖFIX SOL-PAD sistem priključnih profila za prozorske klupice

Prozorske klupice

RÖFIX SOL-PAD Base izolacioni element za prozorsku klupicu lijepi se pod nagibom 5° RÖFIX OPTIFLEX® 1K ili 2K izolacionom masom za izravnavanje. Pomoću prikladnog RÖFIX SOL-PAD alata izdubite utore na bočnim stranama otvora. Utore izdubite tako da RÖFIX SOL-PAD priključni profil za prozorske klupice bude u razini s RÖFIX SOL-PAD Base izolacionom elementom za prozorsku klupicu.



RÖFIX SOL-PAD priključni profil za prozorske klupicu. ugraditi RÖFIX POLYMER-om i zatim premazati RÖFIX OPTIFLEX® 1K ili 2K izolacionom masom za izravnavanje.

RÖFIX SOL-PAD priključni profil za prozorske klupice odrežite na potrebnu dužinu i RÖFIX Polymer masom za zapitavanje i lijepljenje zalijepite na prethodno pripremljenu podlogu. Ostavite da se osuši. Podlogu za ugradnju prozorskih klupica izolirajte RÖFIX OPTIFLEX® 1K ili 2K izolacionom masom za izravnavanje, montirajte prozorske klupice i učvrstite ih za prozorski okvir.



RÖFIX SOL-PAD priključni profil za prozorske klupice zalijepiti RÖFIX POLYMER-om, zatim površinu izolirati s RÖFIX OTIFLEX® 1K ili 2K.

Ugradnja RÖFIX SOL-PAD sistema priključnica za prozorske klupice je brza, čista i jednostavna.

Važno: napust profila potrebno je prilagoditi vrsti tvrdih obloga i izvesti minimalno do gornjeg ruba ploča.



Rezanje viška RÖFIX SOL-PAD priključnog profila 2 mm od ruba i montaža prozorske klupice.

9 Temeljni malter (armirajući sloj)

9.1 Priprema

- Podlogu oko otvora zagladiti, EPS izolacione ploče potrebno je uvijek prebrusiti. U slučaju oštećenja UV zrakama, u cijelosti izbrusite i oprašite. Kutnike i profile prekrijte malterom.
- Prije nanošenja maltera za armiranje na uglovima, Unistar® LIGHT ljepilo i masa za i armiranje potrebno ugraditi kutne profile s mrežicom, brtvene pomične profile, armirajuće mrežice priključnih profila i, na uglovima svih otvora objekta, dijagonalne armirajuće trake dimenzija min. 20x40 cm ili, još bolje, prefabricirane kutne mrežice za armiranje. Za izvedbu prozorskih klupica preporučujemo RÖFIX SOL-PAD sistem.



9.2 Armirana temeljni malter

- Za armiranje temeljnog maltera koristi se RÖFIX Unistar® LIGHT ljepilo i masa za i armiranje koji se ugrađuje ručno ili mašinski.
- Kod izvedbe RÖFIX StoneEtics® 50 sistem u posteljicu od svježeg maltera položi se RÖFIX P100 gruba staklena mrežica za armiranje, punoplošno i bez nabora. Preko nje se gleterom od nehrđajućeg čelika razvuče višak maltera za lijepljenje. Na spojevima se mrežica mora preklapati min. 10 cm.
- Kada se izvodi RÖFIX StoneEtics® 103 sistem, u tu svrhu se može upotrebiti i RÖFIX P50 staklena mrežica za armiranje.
- Temeljni malter nanosi se u debljini 5 mm. Pritom treba voditi računa da debljina sloja iznad mrežice ne bude manja od 1 mm, na preklopu min. 0,5 m. Uz upotrebu RÖFIX R16 zupčastog gletera debljina sloja od 5 mm postiže se sigurno i jednostavno. Izbjegavajte tankoslojno, pregletavanje na dobro osušenoj podlozi!
- U uvjetima kada se na površini maltera brzo stvara kora, preporučljivo je na sam dan ugradnje prekriti mrežicu s dodatnim slojem maltera da bi dobili što ravniju površinu.



Napomene:

- Idućeg dana u RÖFIX StoneEtics® 50 i 103 sistemima mogu se bušiti rupe za tiple (shemu vidi u poglavlju o mehaničkom pričvršćivanju).
- Kod izvedbe RÖFIX StoneEtics® 50 sistema tiple se mogu postavljati već sljedećeg dana.
- Kod izrade RÖFIX StoneEtics® 103 sistema, dodatno armiranje izvodi se RÖFIX AeroCalce® IG 996 AR-Nosivom mrežicom za armiranje minimalno 3 dana kasnije, a tek potom ugrađuju se RÖFIX ROCKET tiple.
- Sve priključnice i završeci termo-izolacionog sistema moraju biti izvedene tako da onemogućavaju prodor i provlaživanje zbog trajne izloženosti udarima kiše. Dijelovi fasade ispod prozorskih klupica moraju biti dobro zabrtvljeni RÖFIX OPTIFLEX izolacionom masom za izravnavanje.

10 Mehaničko pričvršćivanje

Izolacioni sistemi s tvrdim oblogama uvijek treba dodatno pričvrstiti s min. 6 kom. vijčanih tiplama za TIS po m². Kao i kod malterisanog TIS-a, veći broj tipli po m² uvjetovan je opterećenjima vjetrom, orijentaciji i smještaju objekta. Učvršćivanje tiplama kroz mrežicu obavlja se u rasteru. Pritom treba održavati razmak do max. 40x40 cm što odgovara količini 6,25 komada tipli po m². Kod nešto manjeg razmaka od 35x35 cm to iznosi 8,16 tipli po m², a za ugradnju maksimalanog broja tipli od 12 kom/m² trebalo bi postići raster od maks. 28,9 cm.

Tiple u sistemu RÖFIX StoneEtics® 50:

Rupe za tiple najbolje je izbušiti svrdlom od 8 mm dan nakon armiranja, te ugraditi RÖFIX sistemske vijčane tiple (npr. RÖFIX ROCKET) u ravnini s armaturnom malterom. Nakon ugradnje glavu tiple tanko premazati masom za izravnavanje. Ako se tipla postavi tek 3–5 dana nakon nanošenja temeljnih maltera, može

Tiple u sistemu RÖFIX StoneEtics® 103:

Upotrebljavajte samo vijčane tiple RÖFIX ROCKET rupe za tiple najbolje je izbušiti svrdlom od 8 mm dan nakon armiranja. Nakon toga rupu za tiple lagano proširiti u području temeljnog maltera kružnim pokretima svrdlom br. 18 (do promjera otprilike 18 mm). Još ne postavljati tiple.

Dodatno armiranje u sistemu RÖFIX StoneEtics® 103:

Najranije 3 dana po ugradnji temeljnog maltera preko rupa za tiple nanosi se RÖFIX AG 685 Superflex S2 ili RÖFIX AG 687 StoneColl ljepljivo za obloge (debljina sloja 2 mm). Na ljepljivo se polaže RÖFIX AeroCalce® IG 996 AR-nosiva mrežica (veličina očica 15x15 mm), a u prethodno izbušene rupe za tiple koje se ocrtavaju ispod nanosa ljepljiva ugrađuju se vijčane tiple RÖFIX ROCKET do otprilike 2 cm dubine. Tijekom montaže RÖFIX ROCKET vijčanih tipli akumulatorskim odvijačima nemojte pritiskati nego ih zavrćite dok glava tiple uredno ne sjedne u ravninu s površinom. Spojevi mrežice neka se preklapaju 10 cm. Istoga dana na mrežicu i glave tiplu nanosite tanak sloj mase za izjednačavanje.

Određivanje širine rubnog područja za veći broj tipli spada u poslove projektiranja. Ukoliko projekta za postavljanje tipli nema, preporučuje se manji površinski raster od 35x35 cm.

Kod objekta razreda >3 odn. fasada viših od 10 m ili kod posebno izloženih objekata, npr. u područjima opterećenim jakim udarima vjetra (objekti uz obalu mora, u brdima i sl.), može se pokazati nužnim ugraditi 12 komada tipli po 1 m². U tu svrhu obavezno treba angažirati statičara koji će izraditi statički proračun. Tiple koje nisu dobro učvršćene potrebno je ukloniti, rupu zatvoriti izolacionom materijalom i iznova ugraditi na udaljenosti otprilike 5 cm.

se dogoditi da zbog uznapredovalog stvrdnjavanja temeljne maltere rupu za tiplu bude potrebno proširiti kako bi se ova mogla pravilno postaviti i kako temeljni malter pritom ne bi pukao.



Svrdlom od 8 mm pa rupu za tiple proširiti svrdlom br. 28



RÖFIX ROCKET tiplu utisnuti do 2 cm, potom zavrnuti akumulatorskim odvijačem (bez pritiskanja!) dok tipla ne sjedne. Učvrstiti do kraja, tako da pločica tiplje bude u ravni sa malterom. Pričvrstnicu potom premazati ljepilom.

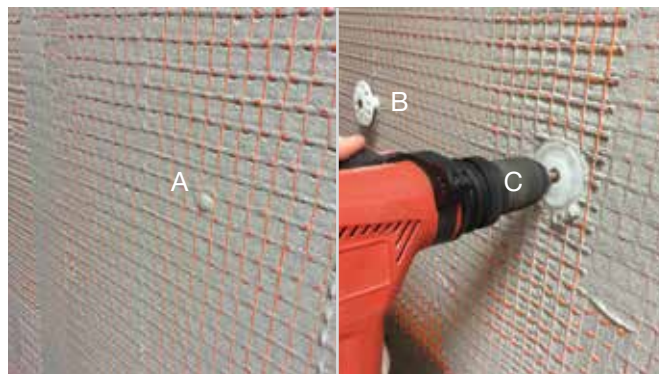

A Tipla
B Utisnuti do dubine od 2 cm
C Ne pritiskati akumulatorskim odvijačem, samo zavrnuti

11 Kapilarni presjek

Prije postavljanja tvrde obloge u razini terena se napravi rez u izolacionom materijalu (širina cca. 5–8 mm, dubina cca. 5–20 mm). Iz reza se ukloni prašina. Za izradu rezova širine 5–8 mm prikladna je gruba rezna ploča na kutnoj brusilici. U nišama ili žlijebovima (unutrašnji kutovi) rez se može izraditi vibracijskim rezačem (finim, višenamjenskim rezačem) ili ručnom pilom.



Kutna brusilica s diskom

Rez se obilno ispuni RÖFIX OPTIFLEX 2K izolacionom masom za izravnavanje čvršće konzistencije, a fasadni sistema ispod njega zabrtvi sve do neomalterisanih ploča za kle. Zaštitni premaz može se nanijeti i cca. 5 cm iznad razine tla jer će se na taj način sigurno izbjeći prodor vlage iza tvrde obloge.



12 Klinker pločice-sistem StoneEtics® 50

Klinker ili njemu vrlo slične keramičke ploče lijepi se ljeplom RÖFIX AG 685 Superflex S2 buttering-floating postupkom. Zupčasti gleter mora imati nazubljenje od minimalno 8 mm, a kod lagano savijenih pločica treba upotrijebiti zidarski gleter s krupnijim nazubljenjem. Na zid nanosite ljepilo za pločice – oštro raščešljajte – po poledini pločice tanko razmažite ljepilo, pa namjestite na zid i dobro pritisnite da se obloga zalijepi. Pazite na polaganje bez šupljina.



Nakon što se lagano stvrdne, višak ljepila uklonite iz dubine fuga (pazite na plan rasporeda fuga). Eventualna manja zaprljanja s obloga pažljivo uklonite vlažnom spužvom. No, čitavu površinu nipošto ne perite vodom.



Fugiranje se vrši RÖFIX AJ 690 masom za fugiranje klinkera u vlažno-zemljanoj konzistenciji. RÖFIX AJ 690 nanosi se žlicom za fugiranje. Fuge dublje od 10 mm zapunite s dva sloja. Materijal za fuge ravnomjerno rasporedite i zaštitite od prebrzog isušivanja. Ukoliko je potrebno, provodite ovlaživanje fuga rasprskivanjem vodene maglice kako biste spriječili njihovo prebrzo sušenje (nemojte intenzivno navlaživati!). Radovi na temperaturama nižima od +10 °C ne preporučuju se zbog mogućeg nastanka odstupanja u boji. Ukoliko fuge naknadno obrađujete četkom, dozvoljeno je upotrebljavati isključivo suhu četku.



Nakon sušenja, u područjima dilatacijskih fuga ugradite elastični materijal za fuge. Sve priključne fuge moraju biti čiste od ljepila za pločice i ispunjene elastičnim materijalom za fuge. Kod fuga dubljih od 10 mm ispunite u dva sloja plastičnom masom za ispunjavanje fuga na bazi akrila i zatim ostavite prvi sloj da se osuši ili upotrijebite okruglu PE špagu. Drugi sloj dubine 10 mm neka bude čim ravnomjerniji.

Kako bi se spriječilo nakupljanje vlage, fugirane klinker obloge istpod razine tla potrebno je zaštititi RÖFIX OPTIFLEX 2K Izolacionom masom za izravnavanje.



13 Mozaik-sistem StoneEtics® 50

Kod postavljanja mozaičnih obloga podloga mora biti iznimno ravna i glatka ($\leq 1,5$ mm/2 m). Iz tog je razlog prije ugradnje samih obloga na podlogu potrebno nanijeti tanak sloj mase za izravnavanje AG 686.

Na strani koju lijepimo, mozaik pločice ne smiju biti povezane papirom niti mrežicom, papir ili mrežica mora se nalaziti na gornjoj, vidljivoj strani mozaika.



RÖFIX mort za lijepljenje i fugiranje mozaika AG 686 nanosite na apsolutno ravnu i glatku podlogu, oštro raščešljajte nazubljenom zidarskom gleterom 6x6 mm, zagladite grebene, pa brzo utisnite pločice te ih ravnomjerno pritisnite npr. gumenim gleterom.

Kod staklenog mozaika poledinu plošno premažite spužvom pa utisnite svježe na svježe.

Iz dilatacijskih fuga (raspored fuga) uklonite lijepilo. Tek nakon što se ljepilo dovoljno stvrdne, mrežicu ili papir navlažite spužvom pa oprezno uklonite.

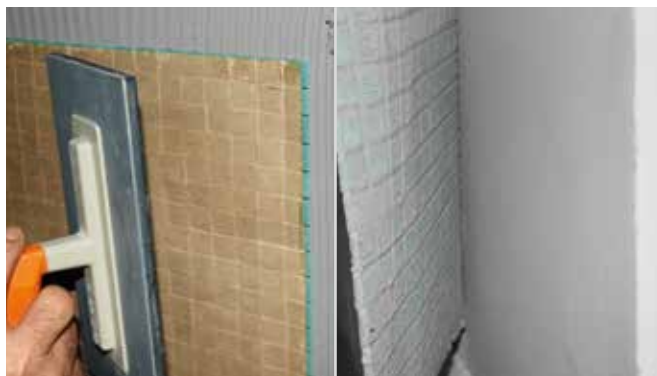

Fugiranje se vrši RÖFIX AG 686 MOSAIK Ljepilo za keramiku. Za lijepljenje i fugiranje treba koristiti isti ton boje. Kako bi se izbjegla neujednačenost boje, na površinama fasade koje pripadaju zajedno upotrebljavajte samo materijal istog broja šarže i uvijek pomiješajte sa sljedećim pakiranjem. Boje materijala u svakom pakiranju uvijek prethodno provjerite i usporedite. Nakon sušenja i čišćenja dilatacijskih fuga ugradite elastične fuge. Sve priključne fuge moraju biti čiste od ljepila i zapunjene elastičnim materijalom za fuge.

Kako bi se spriječilo nakupljanje vlage, fugirane mozaik obloge ispod linije terena potrebno je zaštititi RÖFIX OPTIFLEX 2K Izolacionom masom za izravnavanje.



14 Keramika-sistem StoneEtics® 50

Ovisno o vrsti pločice težina sistema može biti veća čak i od 50 kg/1 m². U skladu s tim trebalo bi upotrijebiti sustav RÖFIX StoneEtics® 103.

Pločice površine maks. 1200 cm² * lijepe se proizvodom RÖFIX AG 685 Superflex S2 buttering-floating postupkom. Nazubljenje zidarskog gletera ne smije biti manje cca. 10 mm. Vodite računa o tome je površina u cijelosti premazana. Na zid nanosite ljepilo za pločice—oštro raščešljajte—na stražnju stranu pločice tanko razmažite ljepilo i dobro pritisnite svježe na svježe.

Nakon što se lagano stvrdne, uklonite ljepilo za pločice iz dilatacijskih fuga (pazite na raspored fuga).



Fugiranje se vrši RÖFIX AJ 612 mortom za fugiranje rijetke konzistencije. Fuge zaštite od prebrzog isušivanja. Ukoliko je potrebno, provodite ovlaživanje rasprskivanjem vodene maglice kako biste spriječili njihovo prebrzo sušenje (nemojte intenzivno navlaživati!)

Nakon što se masa za fugiranje osuši, u područjima dilatacijskih fuga nanosite elastičnu masu za zapunjavanje fuga. Sve priključne fuge moraju biti očišćene od ljepila za pločice i ispunjene elastičnom masom za fuge. Kako bi se spriječilo nakupljanje vlage, fugirane pločice ispod linije terena potrebno je zaštititi RÖFIX OPTIFLEX 2K Izolacionom masom za izravnavanje.



* Na manjim fasadnim površinama (≤ 5 m²) moguće su veličine dilatacijskih polja do 1800 cm². Pritom obloge moraju biti što je moguće svjetlije (Vrijednost svjetline >30 %).

15 Umjetni kamen od laganog betona- sistem StoneEtics® 103

Imitacija kamena od laganog betona ($\leq 1200 \text{ kg/m}^3$) uvijek se izvodi sistemom 103. Ovdje se kao malter za lijepljenje upotrebljava isključivo RÖFIX AG 687 StoneColl. Pritom se malter za lijepljenje RÖFIX AG 687 StoneColl na zid nanosi samo u tankom sloju.



Poledina obloga od umjetnog kamena punoplošno se se namaže malterom za lijepljenje (debljina sloja min. 5–10 mm) i pritisne na zid svježe na svježe. Kamen se pritom uz lagano pomicanje utiskuje u podlogu od maltera tako da ga istisnuti malter za lijepljenje obilno okruži. Količinu ljepila prilagodite tako da svaki element obloge bude bogato obujmljen malterom. No, fuge nemojte preobilno ispunjavati malterom.



Kod primjene umjetnog kamena dilatacijske fuge nije potrebno zapunjavati elastičnim ljepilom za fuge. Međutim, fuge priključnica preporučljivo je ispuniti elastičnim ljepilom kako bi se spriječio prijenos buke na okvir prozora.



Fugiranje se vrši RÖFIX AJ 618 laganim malterom za fugiranje. Ovaj se u plastičnoj konzistenciji obilno istiskuje u fuge pomoću PE vrećice. Nakon njegovog stvrdnjavanja, mat vlažni materijal se drvenim štapićem lagano utisne u fuge, a višak ukloni.

Savjet: Ukoliko zamijetite rupe, zgusnutim ih materijalom nadopunite.



15 Umjetni kamen od laganog betona- sistem StoneEtics® 103

Zaprljanja s obloga od umjetnog kamena uklonite vlažnom spužvom ali samo na malim površinama. Obloge na fasadama koje se zbog uzorka polaganja ne fugiraju (samo se sljube na otprilike 2–3 mm) zbog velikih opterećenja oborinama mogu biti sklone pojačanom iscvjetavanju.



Obloge od umjetnog kamena na podnóžu fasade potrebno je zaštititi od nakupljanja vlage RÖFIX OPTIFLEX 2K Izolacionom masom za izravnavanje te ih postaviti samo do 5 cm iznad razine tla.



16 Prirodni kamen-sistem StoneEtics® 103

Proizvod od prirodnog kamena pomno birajte u skladu s namjenom te prije ugradnje na cijelu površinu obavezno testirajte (probno lijepljenje).

Ploče maks. površine 1 200 cm² izrađene od prirodnog kamena lijepe se proizvodom RÖFIX AG 685 Superflex S2 Fleksibilnim ljepilom za keramiku buttering-floating postupkom. Nazubljenje zidarskog gletera ne smije biti manja od cca. 10 mm. Na zid nanosite ljepilo za keramiku, oštro raščešljajte, na poledinu obloge tanko razmažite ljepilo pa je pristonite na podlogu i dobro pritisnite dok je ljepilo svježe (pazite da je premaz ravnomjerno raspoređen po cijeloj površini). Nakon što se lagano stvrdne, ljepilo za pločice uklonite iz dilatacijskih fuga (pazite na raspored fuga).

Fugiranje se vrši RÖFIX AJ 690 Masom za fugiranje klinkera vlažno-zemljane konzistencije, a koji se nanosi gleterom za fugiranje. Fuge dubine veće od 10 mm ispunite u dva sloja. Da bi slika fuga bila što ravnomjernija, materijal za fugiranje ujednačeno zapunite i zaštitite od prebrzog sušenja. Ukoliko je potrebno, fuge prskajte maglicom kako biste održali vlažnost (nemojte intenzivno navlaživati). Nakon sušenja, na dijelovima fasade na kojima se nalaze dilatacijske fuge nanosite elastičnu masu za fugiranje. Sve priključne fuge moraju biti očišćenje od ljepila za keramiku i zapunjene elastičnim materijalom za fugiranje.

Kod obloga od prirodnog kamena koje se ne smiju fugirati s gornjeg i bočnog ruba obloge potrebno je ukloniti višak ljepila. Idući komad ugrađuje se s gornje strane i lagano primakne već postavljenom kamenu. Na taj se način sprječava kondenzacija vlage sa stražnje strane ploča ali i osiguravaju čiste fuge bez ljepila kako nebi dolazilo do nepotrebnih napreznja obloge. Ne smije se postavljati na fasadama koje su jako izložene utjecajima vremenskih prilika.

Fugiranu oblogu od prirodnog kamena ispod nivoa terena od nakupljan vlage zaštitite RÖFIX OPTIFLEX® Izolacionom masom za izravnavanje.

Težina sistema ne smije prelaziti 103 kg/m². Prirodni kamen bi trebao biti rezan, a ne poliran na poledini. Nekalibrirani kamen je prikladan samo za ravne podloge (ravnost podloge ≤ 5 mm).



17 Dilatacijske fuge

Tvrde obloge mogu se, ovisno o vrsti, vrlo brzo zagrijati, ali i vrlo brzo ohladiti. Obloge su tijekom godine izložene neprestanim promjenama klimatskih uvjeta, a temperaturne razlike ponekad se kreću u iznimno velikom rasponu od čak $-15\text{ }^{\circ}\text{C}$ do $+70\text{ }^{\circ}\text{C}$. Posebno u tamnim i tankim tvrdim oblogama na jugoistočnim dijelovima fasade, u jutarnjim satima nakon izlaska sunca pa do podneva, mogu nastati razlike u temperaturi veće od $40\text{ }^{\circ}\text{C}$. U slučaju snažne kiše s nevremenom dijelovi fasade se u samo nekoliko sati mogu ohladiti za $30\text{ }^{\circ}\text{C}$. Takva temperaturna

napreznja koja su uvjetovana vrstom krutih obloga potrebno je neutralizirati ugradnjom sistema dilatacijskih fuga odn. ugradnjom elastične mase za fugiranje. Raspored fuga u oblozi, a posebno dilatacijske fuge, važan su dio izrade samog projekta i potrebno ih je precizno definirati i dokumentirati prije početka izvođenja radova ugradnje.

17.1 Dilatacijske fuge

Dilatacijske fuge se u okvirima TIS-a na bočnim stranama izolacionih ploča izoliraju mekanim trakama od mineralne vune, potom se u fugu umeće RÖFIX dilatacijski profil (postavljanje odozdo prema gore uz preklop). Radi izbjegavanja zaprljanja gumene šupljine, prije armiranja profila se u fugu umeću polistirenske ploče u širini dilatacijske fuge, koje se nakon armiranja odmah moraju izvaditi. Također se, na bočnim stranama profila, može zalijepiti izolaciona traka za fuge, kako bi se fuga prekrila i prebojala fasadnom bojom.



17.1 Fuge dilatacijskih polja

RÖFIX StoneEtics® 50 Dilatacijska fuga objekta u E-formi (vertikalno u podlozi/u istoj ravnini)

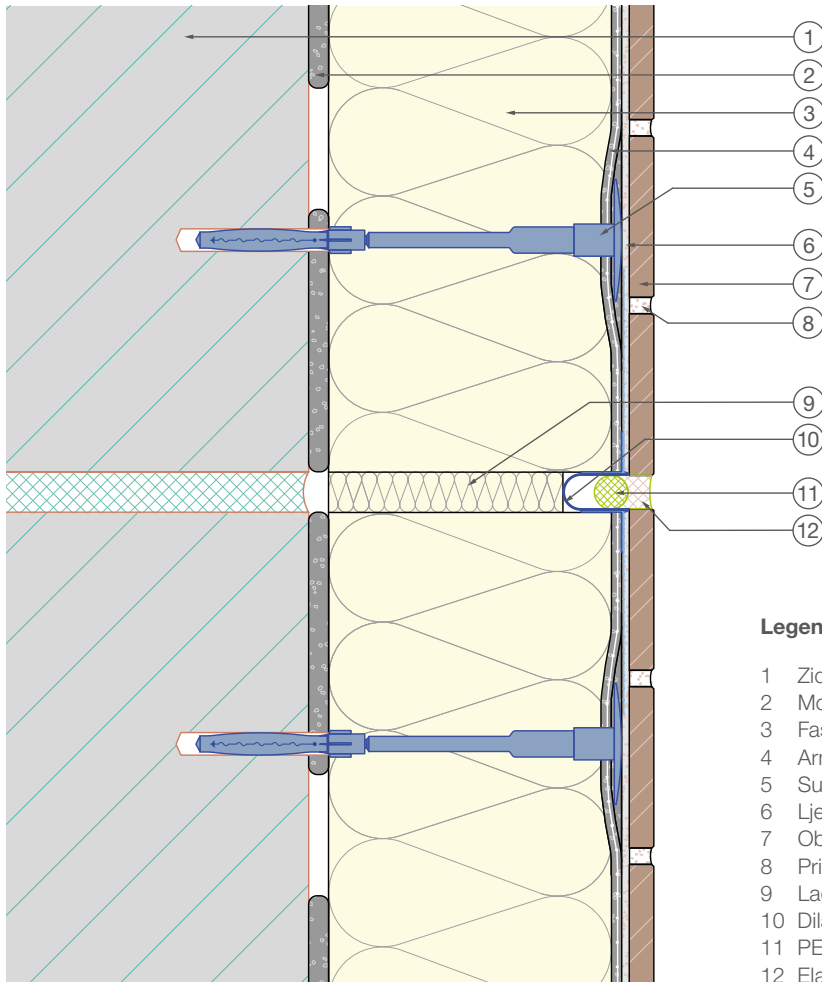

Legenda:

- 1 Zid
- 2 Mort za lijepljenje (min. kontaktna površina 60 %)
- 3 Fasadna izolacijska ploča (do 300 mm)
- 4 Armaturni sloj (ND 5 mm)
- 5 Sustavna pričvrsnica
- 6 Ljepilo za obloge (Buttering- Floating)
- 7 Obloga
- 8 Prikladna masa za fugiranje
- 9 Lagani izolacijski materijal za zapunjavanje dilatacijske šupljine
- 10 Dilatacijski profil (opcija za fuge koje se moraju često održavati)
- 11 PE-konopac
- 12 Elastična masa za zapunjavanje fuga > opcija

Detalj
Omjer 1:2

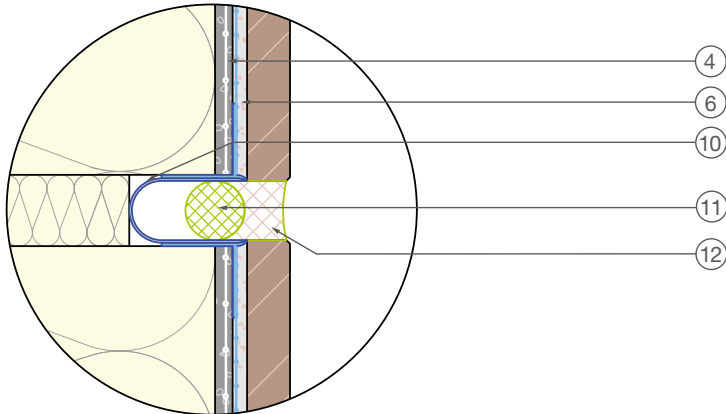

17 Dilatacijske fuge

17.1 Fuge dilatacijskih polja

RÖFIX StoneEtics® 50 Dilatacijska fuga V-forme u unutarnjem kutu objekta

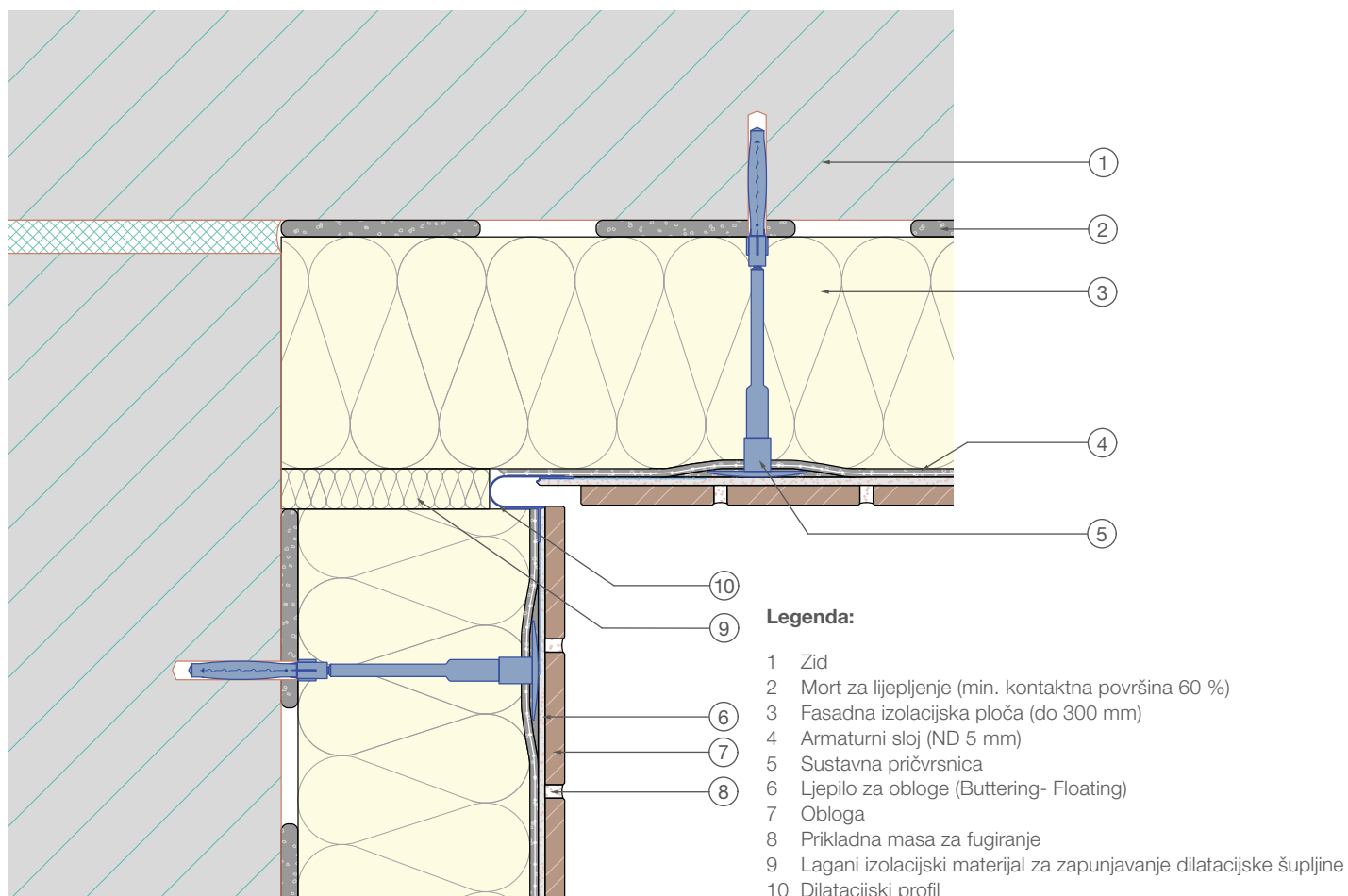

Detalj
Omjer 1:2

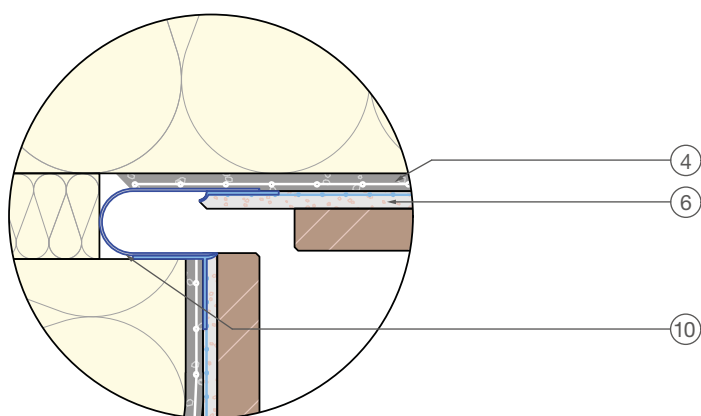

17.2 Fuge dilatacijskih polja

Ako se ne upotrebljava dilatacijski profil nego samo okrugla špaga i odgovarajuća brtvena masa, elastična masa za fugiranje ima funkciju brtvljenja te ju je potrebno održavati i redovito mijenjati u skladu s općim smjernicama za brtvila.

Fuge za ograničenje polja jesu vodoravne i okomite dilatacijske fuge u razmacima do otprilike 6x6 m. Na fasadama s malim opterećenjem sunčevim zračenjem i bez smetnji (bez prozora ili sl.) kod svijetlih se obloga polja mogu proširiti do 9 m, a visina ostaje otprilike 6 m.

Na uglovima zgrade potrebno je izraditi fugu. No, zbog opterećenja vjetrom tu fugu ne treba ugraditi neposredno na brid nego na neku od strana (debljine izolacije cca. + 15 cm) oko brida. Ukoliko se tijekom planiranja fuga za ograničenje polja ukaže potreba za ugradnjom križnih fuga, one se ne mogu izraditi RÖFIX dilatacijskim profilima kao što je to slučaj kod dilatacijskih fuga objekata koje ne zahtijevaju održavanje. Kod fuga za ograničenje polja reže se kroz podložnu žbuku do min. 50 % dubine izolacionog materijala, te se tako formirana fuga

iščisti od materijala. Širina fuge pritom smije iznositi min. 14 mm. Fuga se zatim puni mekom vunom, a potom, u ravni ljepila za ploče ili malo prema van, puni PE okruglom špagom. Na površini u području tvrde obloge fuga min. širine 10 mm i dubine 10 mm se puni brtvilom*.

Fuge za ograničenje polja zahtijevaju održavanje i potrebno ih je svake dvije godine popravljati u skladu sa smjernicom za brtvila te stoga nisu obuhvaćene jamstvom. Iz tog razloga umjesto velikih fuga za ograničenje polja s funkcijom brtvljenja preporučujemo ugradnju dilatacijskih fuga bez funkcije brtvljenja koje ne zahtijevaju održavanje.

* Ako je moguće upotrijebiti PU-brtvene mase ako se ne koristi PE okrugla špaga.

RÖFIX StoneEtics® 50 Građevinske dilatacijske fuge

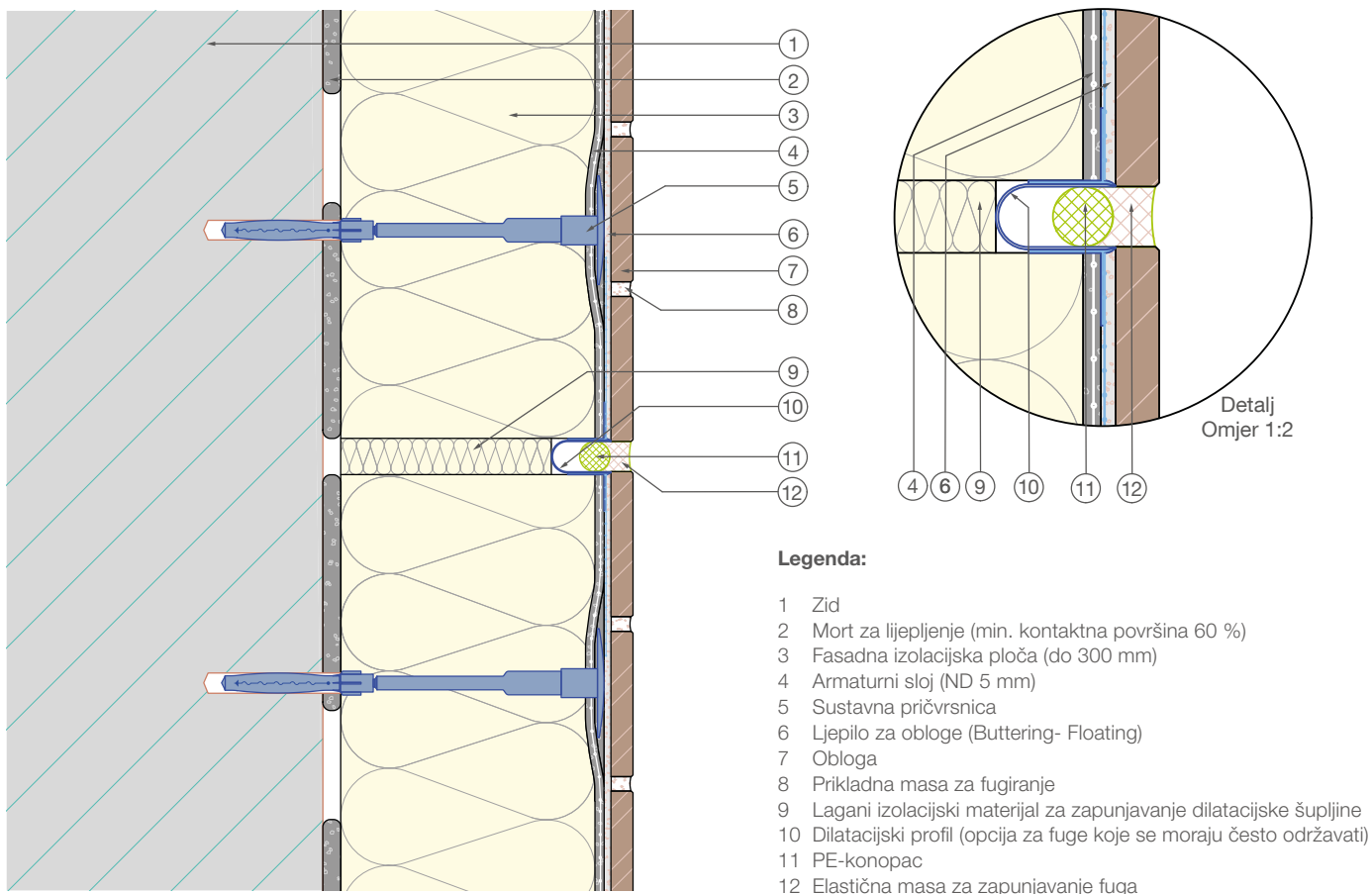

17 Dilatacijske fuge

17.3 Dilatacijske fuge

Tijekom ugradnje dilatacijskih fuga, kroz temeljne maltere se ne radi rez. Tijekom postupka ugradnje obloga, iz fuga se ukloni material za fugiranje sve do temeljnih maltera i to dok je ovaj još svjež. Nakon što se preostale, krute fuge stvrdnu, elastičnom masom za fugiranje zapuni se prostor dilatacijske fuge. Polja se raspoređuju po svakom katu i sežu do max. 3 m u visinu i 3–5 m u širinu, pri čemu na površinama izloženima suncu ili kod primjene obloga tamnih boja dilatacijsku fugu valja ugraditi nakon svakih 3–4 m. Ukoliko se fuge izrade u ravnoj liniji, dilatacijske fuge mogu se izraditi na svaka 4 m. Ako se pak izvodi elastično cik-cak fugiranje, širinu polja na fasadama pod velikim toplinskim opterećenjima potrebno je ograničiti na cca. 3 m. Uglovi i kutovi zgrade te spojevi s drugim građevnim elementima uvijek se ispunjavaju elastičnom masom za fugiranje. Iako dilatacijske fuge obloga nisu brtvene fuge, one podliježu

redovitoj kontroli ispravnosti i potrebno im je održavanje. Međutim, za razliku od brtvenih fuga, njih nije potrebno reparirati ukoliko nisu oštećene. Dilatacijske fuge obloga koje se ispunjavaju elastičnim masama za brtvljenje (npr. Sikaflex 2HP), svoju funkciju na fasadama mogu učinkovito ispunjavati čak i duže od 20 godina i to bez potrebe za održavanjem. Kao elastičan materijal za fuge može se upotrijebiti RÖFIX AJ-Z 920 ili RÖFIX MS-Polymer Hybrid masa za fugiranje**. Silikoni za prirodni kamen nisu prikladni. Kod dubine fuge > 10 mm dvoslojno napunite elastičnu masu za fugiranje od akrila ili upotrijebite PE okruglu špagu.

* Akrilni malter ili PU brtvene mase

** Ne kod prirodnog kamena (dostupan samo u bijeloj boji)

Elastične mase za fugiranje se teksturom i bojom razlikuju od cementnog morta za fugiranje. Nakon otprilike 1 do 3 godine, ovisno o intenzitetu utjecaja vremenskih prilika, dobivaju patinu te se u pravilu izjednačavaju s izgledom novih cementnih fuga. Izgled dilatacijskih fuga obloga uz upotrebu pijeska za posipanje moguće je gotovo savršeno ujednačiti s izgledom cementnih fuga. Da bi se dobio željeni efekt, malter za fugiranje se prosije sitom finoće otprilike 0,5 mm (npr. sitno kuhinjsko sito). Za posipanje se koriste krupnija zrna koja zaostanu u situ. Za rasprskavanje pijeska najbolje je upotrijebiti mali pneumatski pištolj za prskanje s gornjim rezervoarom te pijesak posuti po svježoj ugrađenoj i razvučenoj masi za fugiranje od akrila ili PU mase.



17.3 Fuge kod obloga

RÖFIX StoneEtics® 50 Dilatacijske fuge u oblozi

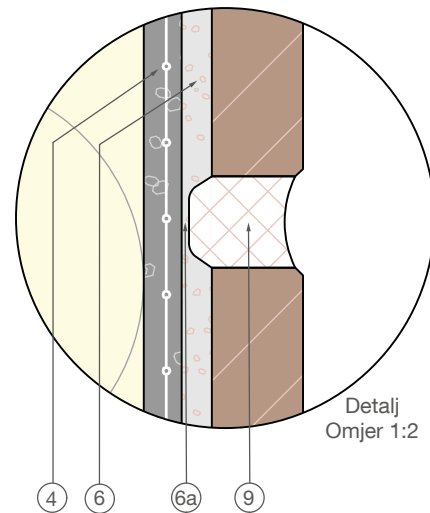
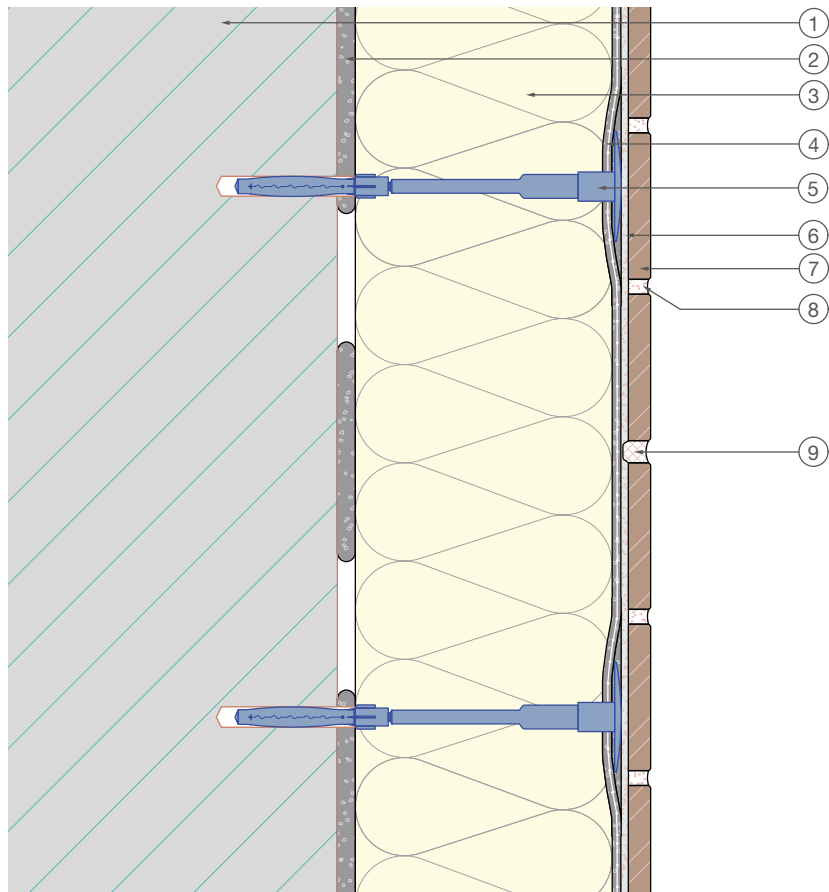

Legenda:

- 1 Zid
- 2 Mort za lijepljenje (min. kontaktna površina 60 %)
- 3 Fasadna izolacijska ploča (do 300 mm)
- 4 Armaturni sloj (ND 5 mm)
- 5 Sustavna pričvrsnica
- 6 Ljepilo za obloge (Buttering- Floating)
- 6a Ljepilo za obloge (uklonjen)
- 7 Obloga
- 8 Prikladna masa za fugiranje
- 9 Elastična masa za zapunjavanje fuge

Notizen

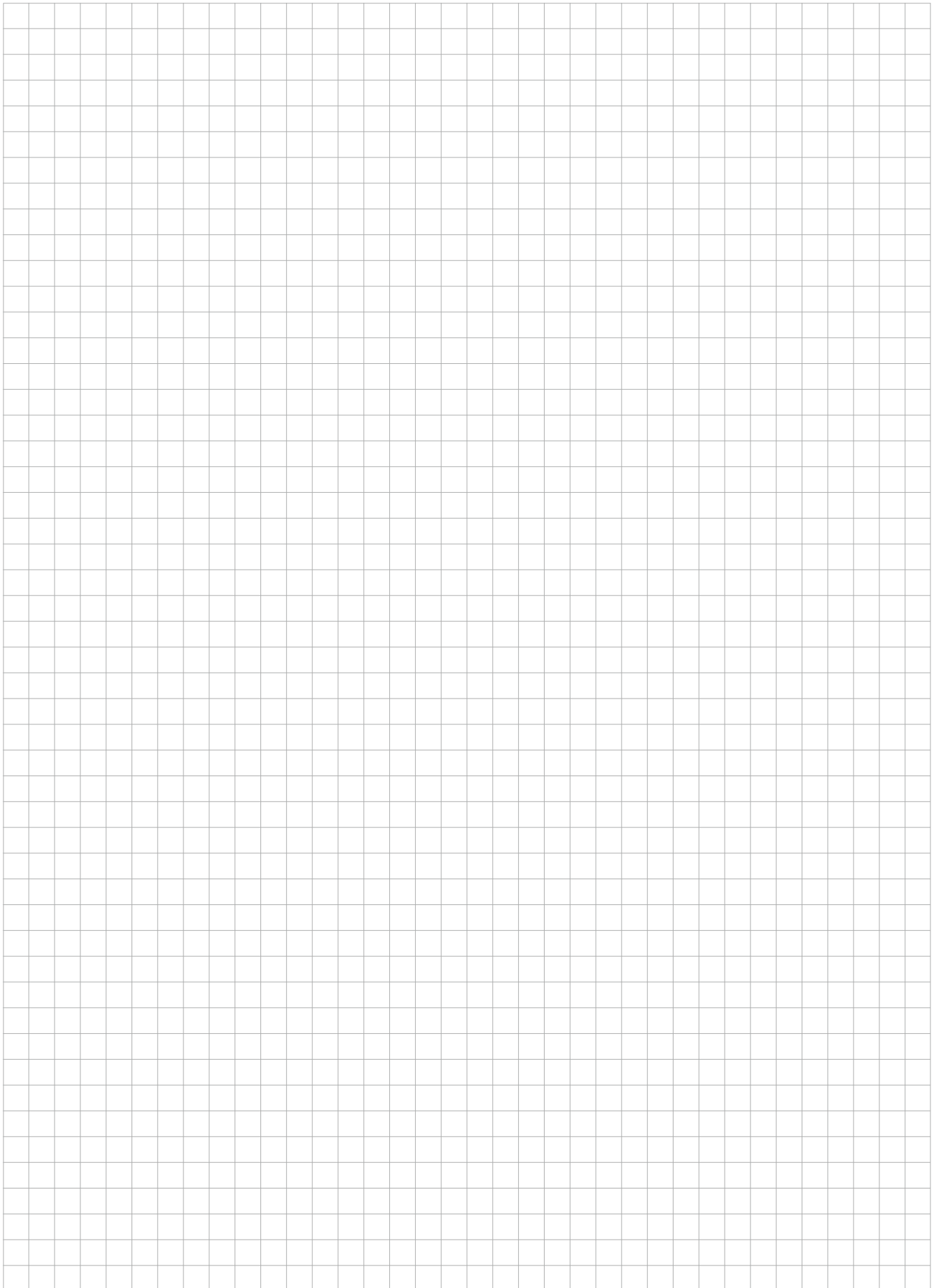

Notizen

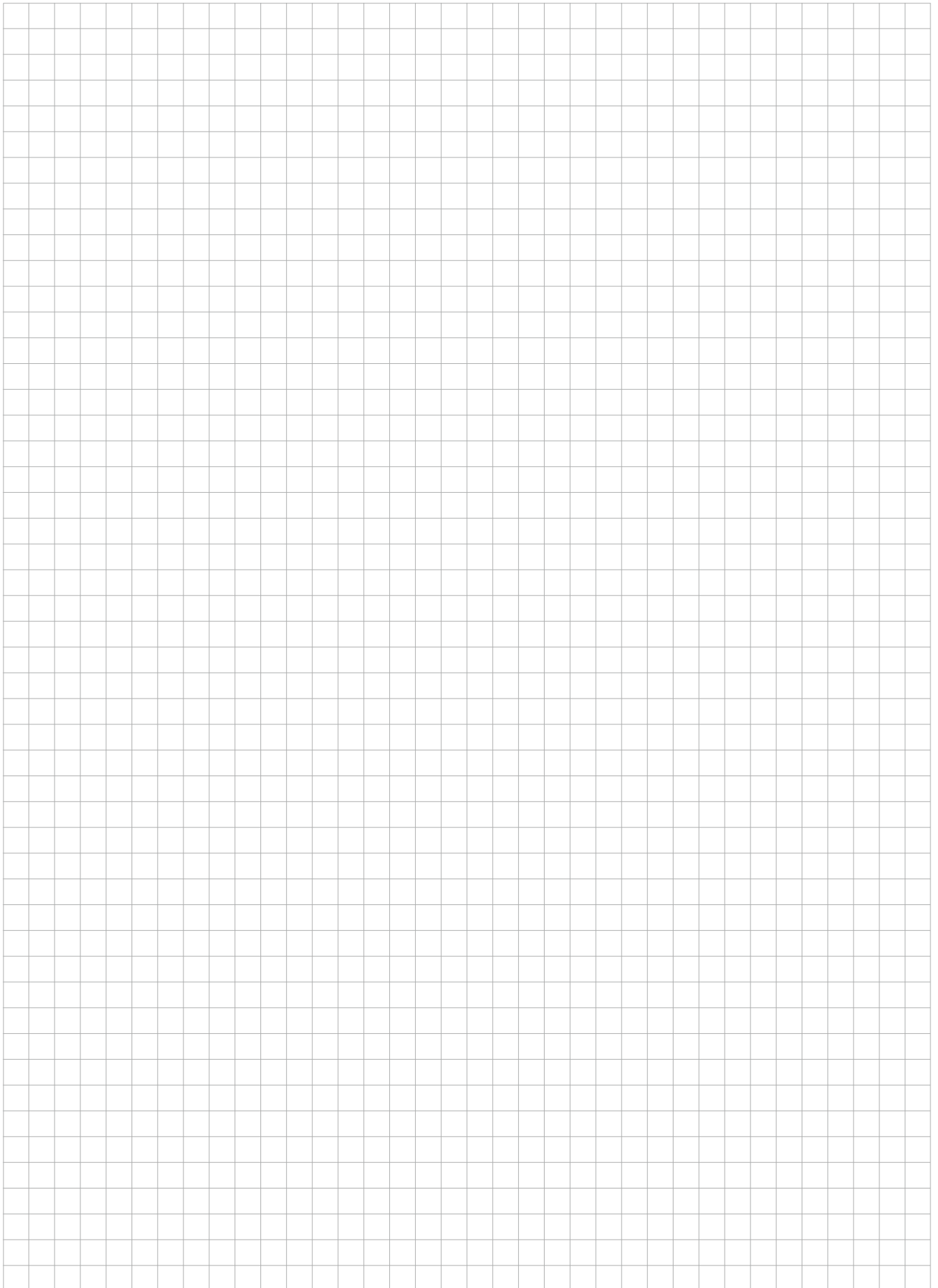

Austrija

RÖFIX AG
A-6832 Röthis
Tel. +43 (0)5522 41646-0
Fax +43 (0)5522 41646-6
office.roethis@roefix.com

RÖFIX AG
A-6170 Zirl
Tel. +43 (0)5238 510
Fax +43 (0)5238 510-18
office.zirl@roefix.com

RÖFIX AG
A-9500 Villach
Tel. +43 (0)4242 29472
Fax +43 (0)4242 29319
office.villach@roefix.com

RÖFIX AG
A-8401 Kalsdorf
Tel. +43 (0)3135 56160
Fax +43 (0)3135 56160-8
office.kalsdorf@roefix.com

RÖFIX AG
A-4063 Hörsching
Tel. +43 (0)7221 72655
Fax +43 (0)7221 72655-73502
office.hoersching@roefix.com

RÖFIX AG
A-2355 Wiener Neudorf
Tel. +43 (0)2236 677966
Fax +43 (0)2236 677966-30
office.wiener-neudorf@roefix.com

Švicarska

RÖFIX AG
CH-9466 Sennwald
Tel. +41 (0)81 7581122
Fax +41 (0)81 7581199
office.sennwald@roefix.com

RÖFIX AG
CH-8953 Dietikon
Tel. +41 (0)44 7434040
Fax +41 (0)44 7434046
office.dietikon@roefix.com

RÖFIX AG
CH-2540 Grenchen
Tel. +41 (0)32 6528352
Fax +41 (0)32 6528355
office.grenchen@roefix.com

RÖFIX AG
CH-6035 Perlen
Tel. +41 (0)41 2506223
Fax +41 (0)41 2506224
office.perlen@roefix.com

RÖFIX AG
CH-3006 Bern
Tel. +41 (0)31 9318055
Fax +41 (0)31 9318056
office.bern@roefix.com

Italija

RÖFIX AG
I-39020 Partschins (BZ)
Tel. +39 0473 966100
Fax +39 0473 966150
office.partschins@roefix.com

RÖFIX AG
I-33074 Fontanafredda (PN)
Tel. +39 0434 599100
Fax +39 0434 599150
office.fontanafredda@roefix.com

RÖFIX AG
I-25080 Prevalle (BS)
Tel. +39 030 68041
Fax +39 030 6801052
office.prevalle@roefix.com

RÖFIX AG
I-21020 Comabbio (VA)
Tel. +39 0332 962000
Fax +39 0332 961056
office.comabbio@roefix.com

RÖFIX AG
I-12089 Villanova Mondovì (CN)
Tel. +39 0174 599200
Fax +39 0174 698031
office.villanovamondovi@roefix.com

RÖFIX AG
I-67063 Oricola (AQ)
Tel. +39 0863 900078
Fax +39 0863 996140
office.oricola@roefix.com

Slovenija

RÖFIX d.o.o.
SLO-1290 Grosuplje
Tel. +386 (0)1 78184 80
Fax +386 (0)1 78184 98
office.grosuplje@roefix.com

Hrvatska

RÖFIX d.o.o.
HR-10294 Pojatno
Tel. +385 (0)1 3340-300
Fax +385 (0)1 3340-330
office.pojatno@roefix.com

RÖFIX d.o.o.
HR-10290 Zaprešić
Tel. +385 (0)1 3310-523
Fax +385 (0)1 3310-574

RÖFIX d.o.o.
HR-22321 Siverić
Tel. +385 (0)22 778-310
Fax +385 (0)22 778-318
office.siveric@roefix.com

Srbija

RÖFIX d.o.o.
SRB-35254 Popovac
Tel. +381 (0)35 541-701
Fax +381 (0)35 541-043
office.popovac@roefix.com

Crna Gora

RÖFIX d.o.o.
MNE-85330 Kotor
Tel. +382 (0)32 336 234
Fax +382 (0)32 336 234
office.kotor@roefix.com

Bosna i Hercegovina

RÖFIX d.o.o.
BiH-88320 Ljubuški
Tel. +387 (0)39 830 100
Fax +387 (0)39 831 154
office.ljubuski@roefix.com

RÖFIX d.o.o.
BiH-71214 I. Sarajevo
Tel. +387 (0)57 355 191
Fax +387 (0)57 355 190
office.sarajevo@roefix.com

Bugarska

RÖFIX eood
BG-4490 Septemvri
Tel. +359 (0)34 405900
Fax +359 (0)34 405939
office.septemvri@roefix.com

RÖFIX eood
BG-9900 Novi Pazar
Tel. +359 (0)537 25050
Fax +359 (0)537 25050
office.novipazar@roefix.com

Makedonija

RÖFIX Доел
MK-1300 Kumanovo
Tel. +389 (0)72 570500
office.mk@roefix.com

Albanija/Kosovo

RÖFIX Sh.p.k.
AL-1504 Nikël Tapizë
Tel. +355 (0)511 8102-1/2/3
office.tirana@roefix.com